



DRIJA

2 AÑOS
GARANTÍA

Quadrato Isla 76

Extractor de Grasa



INCLUYE
2 FILTROS
DE CARBÓN ACTIVO



EXTRACTORES



COCINAS



MICROONDAS



HORNOS



VIVIERAS



REFRIGERADORAS



CALENTADORES
DE AGUA



ESCANEAR PARA
MÁS INFORMACIÓN

MANUAL DE USUARIO

110V / 60Hz

NOTA: Para adquirir accesorios y/o repuestos de este producto, contáctenos al Contact Center (según el número de su país que le indique el certificado de garantía o a nuestras redes sociales)

Para obtener la garantía de este producto, debe **protector de voltaje**

Para obtener la garantía de este producto es indispensable instalarlo a no menos de **76 cm** de la Encimera



Contenido

Instrucciones Importantes De Seguridad	2
Aviso	3
Características	4
Instalación	5
USO (Ajuste de la velocidad)	6
Aviso de Instalación.....	7
Mantenimiento	7
Solución de Problemas.....	9
Protección ambiental	10

Instrucciones Importantes De Seguridad

- No deje que los niños manejen la máquina.
 - La campana extractora es sólo para uso doméstico, no es adecuada para barbacoas, asaderos y otros fines comerciales.
 - La campana extractora y su filtro deben ser limpiados regularmente para mantenerlos en buenas condiciones de funcionamiento.
 - Limpie la campana extractora de acuerdo con el manual de instrucciones y evite que el aparato se quemé. Si el cable de alimentación está dañado, debe ser sustituido por el fabricante; el servicio técnico de ifs o personas con cualificación similar para evitar un peligro.
 - Prohíba la cocción directa desde la cocina de gas.
 - Mantenga la cocina de una buena convección.
 - Antes de conectar este aparato, compruebe que el cable de alimentación no esté dañado. Un cable de alimentación dañado debe ser sustituido únicamente por personal de servicio cualificado. Existe riesgo de incendio si la limpieza no se realiza de acuerdo con las instrucciones.
 - Cuando la campana extractora se utiliza al mismo tiempo que aparatos que queman gas u otros combustibles, debe haber una ventilación adecuada de la habitación.
 - El aire no debe descargarse en un conducto de humos utilizado para la evacuación de los aparatos que queman gas u otros combustibles.
 - Deben cumplirse las normas relativas a la descarga de aire.
 - Los niños deben ser supervisados para asegurar que no jueguen con el aparato.
 - No encienda el fuego debajo de la campana extractora.
 - La campana extractora no está destinada a ser instalada sobre una placa de cocción con más de cuatro elementos de cocción.
 - Este aparato no está destinado a ser utilizado por personas (incluidos los niños) con capacidades físicas, sensoriales o mentales reducidas, o con falta de experiencia y conocimientos, a menos que hayan recibido supervisión o instrucciones sobre el uso del aparato por parte de una persona responsable de su seguridad.
 - Los niños deben ser supervisados para garantizar que no jueguen con el aparato.
 - El aire no debe descargarse en una chimenea que se utilice para la evacuación de humos de aparatos de gas u otros combustibles.
- Cuando la campana extractora y los aparatos alimentados con energía distinta

Peligro de descarga eléctrica

- Enchufe esta unidad únicamente en una toma de corriente con conexión a tierra. En caso de duda, pida consejo a un técnico cualificado.
- El incumplimiento de estas instrucciones puede provocar la muerte, un incendio o



una descarga eléctrica.

- En las instrucciones se indicará el contenido de lo siguiente:
 - Habrá una ventilación adecuada del local cuando la campana extractora se utilice al mismo tiempo que aparatos que quemen gas u otros combustibles (no aplicable a los aparatos que sólo descargan el aire en el local);
 - Los detalles relativos al método y la frecuencia de limpieza;
 - Existe riesgo de incendio si la limpieza no se realiza de acuerdo con Las instrucciones; -Precaución: Las partes accesibles pueden calentarse cuando se utilizan con aparatos de cocina;
 - el aire no debe descargarse en un conducto que se utilice para la evacuación de humos de aparatos que quemen gas u otros combustibles (no es aplicable a los aparatos que sólo descargan el aire de vuelta a la habitación);
 - La distancia mínima entre la superficie de apoyo de los recipientes de cocción de la placa de cocción y la parte más baja de la campana extractora (Cuando la campana extractora esté situada encima de un aparato de gas, esta distancia será de 65 cm como mínimo.
 - Hay que cumplir las normas relativas a la descarga de aire.
- Las instrucciones de instalación de las campanas extractoras con cerramientos metálicos accesibles de clase II incluirán detalles que indiquen la ubicación y las longitudes máximas permitidas para cualquier tornillo de fijación o montaje u otro dispositivo de fijación que penetre en la campana extractora para sujetar un accesorio como un salpicadero o un accesorio para conductos.

Aviso

1. Gracias por elegir nuestra campana extractora. Por favor, lea atentamente el manual de instrucciones antes de utilizarla.
2. Los trabajos de instalación deben ser realizados por un instalador cualificado y competente.
3. El fabricante se exime de toda responsabilidad por los daños y perjuicios causados por no seguir las instrucciones de instalación contenidas en el siguiente texto.

La campana extractora se utiliza en 220/240V, 50Hz.

Opción (110-120V/60Hz;220V/60Hz)



Características

- La campana extractora utiliza materiales de alta calidad, y está hecha con un diseño aerodinámico.
- Equipada con un motor eléctrico de gran potencia y bajo nivel de ruido y hoja centrífuga, produce una fuerte succión, bajo nivel de ruido, filtro anti grasa y fácil de limpiar.
- Con el control de la placa de circuito de baja tensión aislada, entrada de 12V DC, las luces son por lo tanto más seguras.
- Construcción especial de túnel de viento y diseño de colector de aceite, la suciedad libre será absorbida en un segundo.

Instalación

Producto tipo Isla

Asegúrese de la posición de instalación, fije el andamio colgante en la posición adecuada y compruebe la firmeza y suavidad de la instalación. Vea la imagen 1.

Ajuste a la altura adecuada la unión del soporte instale en el andamio colgante. Ver imagen 2.

Fijar la chimenea interior en el andamio colgante, colocar la chimenea exterior en la posición adecuada, insertar el gancho en el soporte para fijar la chimenea exterior temporalmente. Ver imagen 3.

Fijar la salida de aire en el respiradero del cuerpo de la campana, conectar el tubo extensible con la salida de aire. Ver imagen 4.

Extender la manguera fuera del andamio colgante, fijar el cuerpo de la campana en el soporte. Ver la imagen 5.

Desenganchar el gancho, mover la chimenea exterior hacia abajo hasta llegar al cuerpo de la campana. Prestar atención a no golpear el cristal. Ver imagen 6.

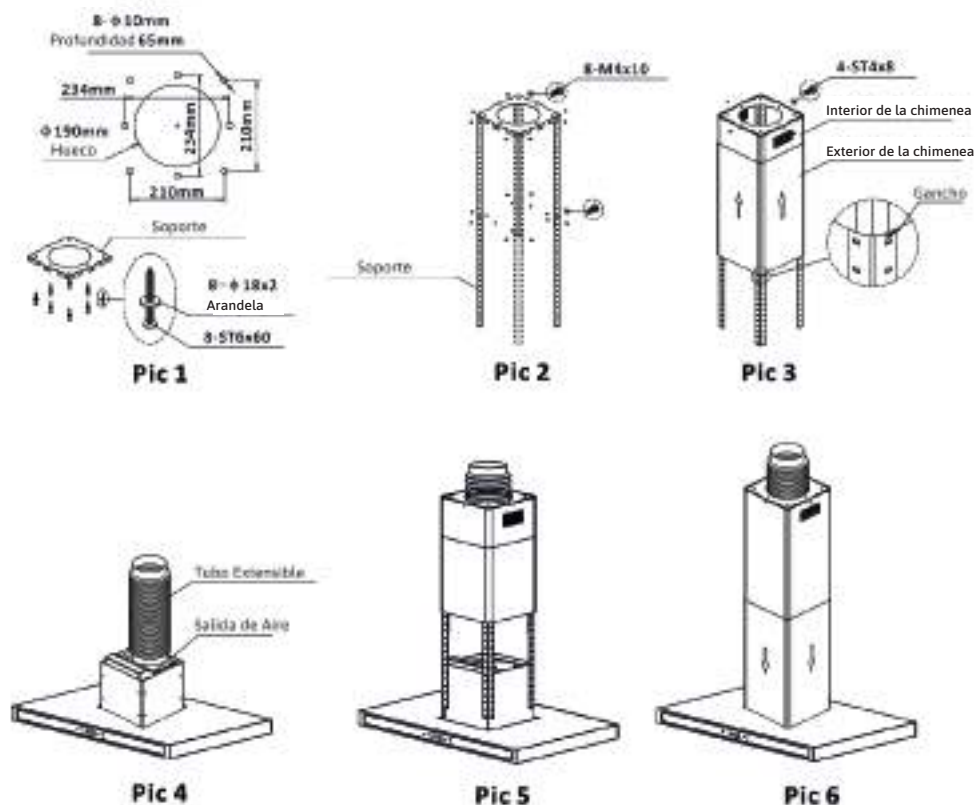

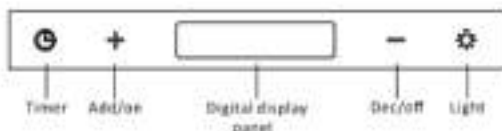

Interruptor de control táctil:

1. Temporizador, que puede ajustarse de un minuto a 60 minutos
2. Encendido y apagado de la luz
3. Velocidad que se incrementa de baja a media, y a alta por secuencia.
4. Velocidad disminuyendo por secuencia de alta a media, y a baja hasta que la potencia deja de funcionar.

Touch Switch:

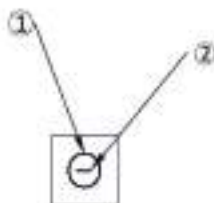

1. Iluminación que cambia de rojo/amarillo/azul según el ajuste de las velocidades.
2. Iluminación de color blanco constante durante el funcionamiento.

Funciones:

1. Presione el botón durante dos segundos, el motor comienza a funcionar a baja velocidad y la iluminación se enciende;
2. Si se vuelve a pulsar el botón suavemente, pasa a velocidad media y se enciende la iluminación;
3. Presione una vez más, cambia a velocidad alta y la iluminación está encendida; si presiona de nuevo, cambiará a la velocidad baja e irá a ciclos como los anteriores cualquier condición de funcionamiento, presione dos segundos, se apagará.

Aviso de Instalación

1. Antes de la instalación, asegúrese de que la zona esté limpia para evitar la aspiración de los restos de madera rota y el polvo.
2. No puede compartir el mismo tubo de ventilación de aire con otro aparato, como el tubo de gas, el tubo del calentador y el tubo del viento caliente.
3. La curvatura del tubo de ventilación debe ser $>120^\circ$ paralela o superior al punto de partida y debe estar conectada a la pared exterior.
4. Después de la instalación, asegúrese de que el extractor esté nivelado para evitar la acumulación de grasa en un extremo.

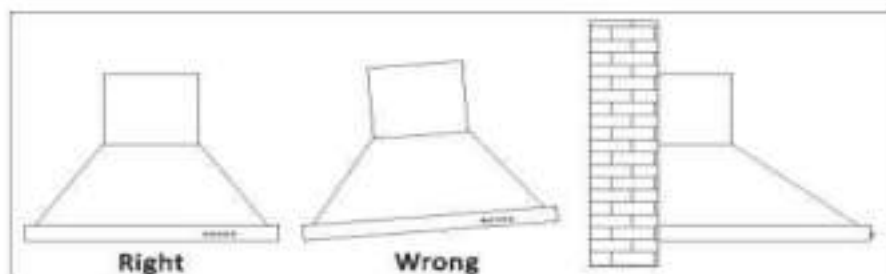

Mantenimiento

La limpieza de la malla del filtro de grasa de carbón

La malla del filtro es de acero inoxidable de alta densidad. Por favor, no utilice el detergente corrosivo en él. Mantener este filtro limpio hará que el aparato funcione correctamente. Por favor, siga estrictamente las siguientes pautas.

Método 1: Ponga la malla en 40-50 c de agua limpia, vierta el detergente y remójela durante 2-3 minutos. Utilice guantes y limpie con un cepillo suave. No aplique demasiada presión, ya que la malla es delicada y se dañará fácilmente.

Método 2: Si se le indica, se puede meter en el lavavajillas, ajustando la temperatura a unos 60 grados.

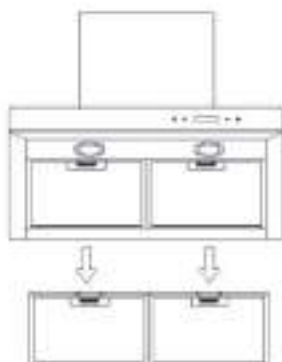

Aviso de la limpieza de la campana extractora

1. Para proteger el cuerpo principal de la corrosión durante un largo periodo de tiempo, la campana extractora debe limpiarse con agua caliente más detergente no corrosivo cada dos meses.
2. Por favor, no utilice detergente abrasivo o desodorante porque dañará el cuerpo.
3. Mantenga el motor y otras partes libres de agua, ya que esto causará daños al aparato.
4. Antes de limpiar el aparato, recuerde cortar la corriente.
5. El filtro de carbón no debe exponerse al calor.
6. No rompa la barra fija que rodea el filtro de carbón.
7. Si el enchufe o el cable están dañados, sustitúyalo por un cable especial suave.
8. La limpieza y el mantenimiento no deben ser realizados por niños sin supervisión.



Solución de Problemas

Falla	Causa	Solución
Luz encendida, pero el motor no funciona	El aspa esta bloqueada	Deshágase del bloqueo
	El capacitor esta dañado	Reemplace el capacitor
	El motor se ha atascado	Reemplace el motor
	El motor del interior está apagado o el motor huele mal	Reemplace el motor
La luz no funciona, el motor no funciona	Además de lo mencionado anteriormente, compruebe lo siguiente:	
	Luz dañada	Sustituir las luces
	El cable de alimentación se suelta	Conecte los cables según el esquema eléctrico
Fuga de aceite	La válvula de una vía y la entrada de aire de ventilación no están bien selladas	Desmontar la válvula unidireccional y sellarla con pegamento
	Fuga en la conexión de la sección en U y la tapa	Llevar la sección en forma de U hacia abajo y sellar con jabón
Agitación del cuerpo de la campana extractora	El aspa dañada y provoca temblores	Reemplace el aspa.
	El motor no está bien sujeto	Bloquee bien el motor
	El cuerpo no está bien colgado	Fijar el cuerpo firmemente
Succión insuficiente	El cuerpo no está bien colgado	Reajustar la distancia
	Demasiada ventilación por puertas o ventanas abiertas	Elija un nuevo lugar y vuelva a montar la máquina
La máquina se inclina	El tornillo de fijación no está suficientemente apretado	Apriete el tornillo de suspensión y póngalo en posición horizontal
	El tornillo para colgar no está lo suficientemente apretado	Apriete el tornillo de suspensión y póngalo en posición horizontal

Protección ambiental

Los residuos de productos eléctricos no deben eliminarse con la basura doméstica.

Por favor, recicle donde existan instalaciones. Consulte a las autoridades locales o a su distribuidor para obtener consejos sobre el reciclaje.





DRIJA

Quadrato Isla 76

Range Hood

2 YEARS
WARRANTY



INCLUDED

2 ACTIVE
CARBON FILTERS



RANGE HOODS



COOKTOPS



MICROWAVES



DISHES



WINE COOLERS



REFRIGERATORS



WATER HEATERS



SCAN FOR
MORE INFORMATION

USER MANUAL

110V / 60Hz

NOTE: To purchase accessories and / or spare parts for this product, contact us at the Contact Center (depending on the number of your country that indicates the warranty certificate or our social media)

To keep the warranty of this product, use surge protector

To keep the warranty, you must install the hood at 76 cm from the countertop

www.drijainternational.com

CONTENT

Safety Warning.....	2
Notice.....	4
Feature.....	4
Installation.....	5
Use.....	6
Notice of installation.....	7
Maintenance.....	8
Abnormity and Solution.....	9
Warranty card.....	10
Environmental Protection.....	11

Safety Warning

- Never let the children operate the machine.
- The cooker hood is for home use only, not suitable for barbecue, roast shop and other commercial purpose.
- The cooker hood and its filter should be clean regularly in order to keep in good working condition.
- Clean the cooker hood according to the instruction manual and keep the unit from danger of burning. If the supply cord is damaged, it must be replaced by the manufacturer, its service agent or similarly qualified persons in order to avoid a hazard(see 9 part)
- Forbid the direct baking from the gas cooker.
- Please keep the kitchen from a good convection.
- Before connecting this appliance check that the power supply cord is not damaged. A damaged supply cord must be replaced by qualified service personnel only. There is fire risk if cleaning is not carried out in accordance with the instructions.
- There shall be adequate ventilation of the room when the range hood is used at the same time as appliances burning gas or other fuels.
- The air must not be discharged into a flue that is used for exhausting fumes from appliances burning gas or other fuels.
- Regulations concerning the discharge of air have to be fulfilled.
- This appliance is not intended for use by persons(including children)with reduced physical, sensory or mental capabilities, or lack of experience and knowledge, unless they have been given supervision or instruction concerning use of the appliance by a person responsible for their safety.
- Children should be supervised to ensure that they do not play with the appliance.
- Do not flambé under the range hood.
- The range hood is not intended to be installed over a hob having more than four hob elements.
- This appliance is not intended for use by persons(including children)with reduced physical, sensory or mental capabilities, or lack of experience and knowledge, unless they have been given supervision or instruction concerning use of the appliance by a person responsible for their safety.
- Children should be supervised to ensure that they do not play with the appliance.
- The air must not be discharged into a flue that is used for exhausting fumes from appliances burning gas or other fuels.
- When the range hood and appliances supplied with energy other than electricity are simultaneously in operation, the negative pressure in the room must not exceed 4 Pa(4x 10⁻⁵ bar)
- CAUTION: Accessible parts may become hot when used with cooking appliance.

Safety Warning

- The light source contained in this luminaire shall only be replaced by the manufacturer or his service agent or a similar qualified person.
- If the external flexible cable or cord of this luminaire is damaged, it shall be exclusively replaced by the manufacturer or his service agent or a similar qualified person in order to avoid a hazard.

Electrical Shock Hazard

- Only plug this unit into a properly earthed outlet. If in doubt seek advice from a suitably qualified engineer.
- Failure to follow these instructions can result in death, fire, or electrical shock.
- The instructions shall state the substance of the following:
 - there shall be adequate ventilation of the room when the range hood is used at the same time as appliances burning gas or other fuels (not applicable to appliances that only discharge the air back into the room);
 - the details concerning the method and frequency of cleaning;
 - there is fire risk if cleaning is not carried out in accordance with the instruction;
 - CAUTION: Accessible parts may become hot when used with cooking appliances;
 - The air must not be discharged into a flue that is used for exhausting fumes from appliances burning gas or other fuels (not applicable to appliances that only discharge the air back into the room);
 - the minimum distance between the supporting surface for the cooking vessels on the hob and the lowest part of the range hood. (When the range vessels on the hob and the lowest part of the range hood. (When the range hood is located above a gas appliance, this distance shall be at least 65 cm.
 - regulations concerning the discharge of air have to be fulfilled.
- The installation instructions for range hoods with accessible metallic enclosures of class II construction shall include details that indicate the location and maximum permitted lengths for any fixing or mounting screw or other fixing device that penetrates into the range hood to attach an accessory such as a fascia or duct fitting.

NOTICE

1. Thank you for choosing our cooker hood. Please read the instruction manual carefully before use.
2. The installation work must be undertaken by a qualified and competent fitter.
3. The manufacturer disclaims all liability for any damage or injury caused as a result of not following instructions for installation contained in the following text.

The range hood is used on 110V / 60Hz

FEATURE

1. The cooker hood uses high quality materials, and is made with a streamlined design.
2. Equipped with a large power low noise electric motor and centrifugal leaf, it produces strong suction, low noise, non stick grease filter and easy to clean.
3. With the isolated low voltage circuit board control, 12V DC input, the lights are therefore safer.
4. Special wind tunnel construction and oil collector design, free dirt will be absorbed in a second.

Installation

Product one:

3.1 The cooker hood should be placed at a distance of 65-75cm(26-30inch)from the cooking surface for the best effect. See the Pic 1.

3.2 Install the hook on a suitable place once the installation height is fixed, and keep it in line. The fixed position of the inside chimney bracket is the place of chimney.

3.3 Fix the outside chimney bracket on the outside chimney, and be sure that the inside chimney can be adjusted the height in in freely as well as fixing the extensible pipe. Afterwards, install the extensible pipe and chimney on the cooker hood. See Pic 3.

3.4 Put the cooker hood on the hook. See Pic 4.

3.5 Adjust the height of the inside chimney to the position of the inside chimney bracket and fix on it by screw, after adjusting the position, fix the body with safety screw. See Pic 5.

Note: The two safety vents are positioned on the back casing, with diameter of 6mm.

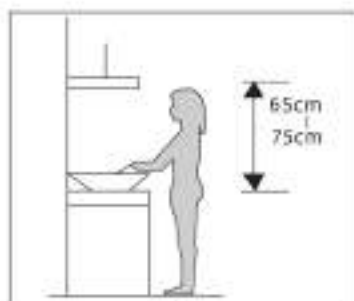

Pic 1

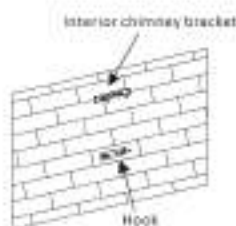

Pic 2

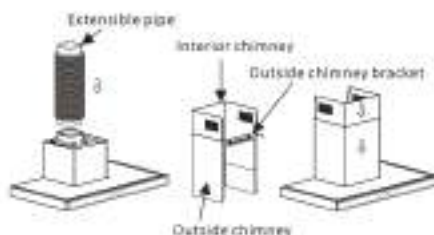

Pic 3

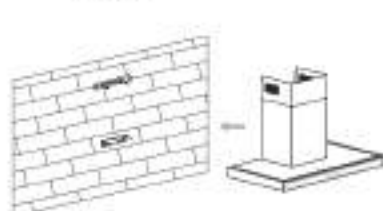

Pic 4

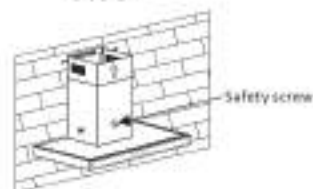

Pic 5

USE(Speed adjustment)

Touch control switch:

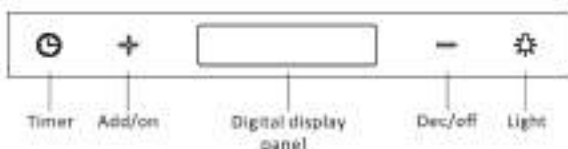

1. ⌚ Timer, which can set from one minute to 60minutes
2. ⚙ Light on/off
3. ⊕ Speed adding from low to middle, and to high by sequence.
4. ⊖ Speed descending by sequence from high to middle, and to low until the power stops running.

Touch Switch:

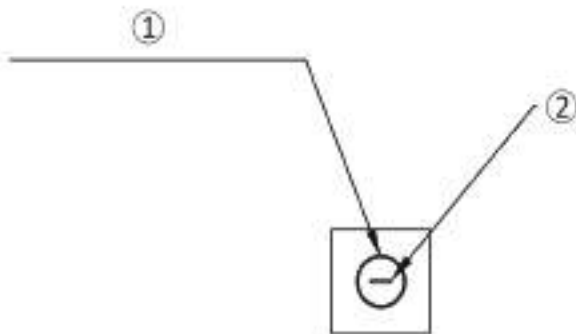

- ① Illumination changing from Red/Yellow/Blue
Based on speeds adjustment.
- ② White color illumination constantly while operating.

Functions:

1. press the button for two seconds, the motor starts operating at low speed and the lighting is on;
2. press the button softly again, it switches to medium speed and the lighting is on;

- press once again, it switches to high speed and the lighting is on;
- if pressing again, it will switch to the low speed and go cycles like above
- any condition of operating, press two seconds, it will be power-off.

NOTICE OF INSTALLATION

- Before installation, please ensure the area is clean to avoid suction of the remaining bits of broken wood and dust.
- It cannot share the same air ventilation tube with other appliance such as gas tube, warmer tube, and hot wind tube.
- The bending of ventilation tube should be $\geq 120^\circ$, parallel or above the start point and should be connected to the external wall.
- After installation, make sure that the extractor is level to avoid grease collection at one end.

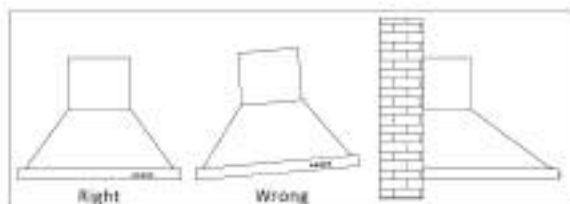

MAINTENANCE

1. The cleaning of the carbon grease filter mesh

The filter mesh is made of high-density stainless steel. Please do not use the corrosive detergent on it. Keeping this filter clean will keep the appliance running correctly.

Please strictly follow the guidelines below.

Method 1: Put the mesh into 40-50 c clean water, pour on detergent, and soak for 2-3 mins. Wear gloves and clean with a soft brush. Please do not apply too much pressure, as the mesh is delicate and will damage easy.

Method 2: If instructed to do so, it can be put into a dishwasher, set the temperature at around 60 degrees.

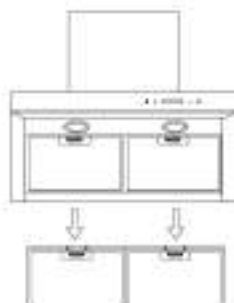

2. Notice of cleaning cooker hood

A. To protect the main body from corrosion over a long period of time, the cooker hood should be cleaned with hot water plus non corrosive detergent every two months.

B. Please do not use abrasive detergent or deodorant for it will damage the body.

C. Keep the motor and other parts free from water, as this will cause damage to the appliance.

D. Before cleaning the appliance please remember to cut off power.

E. The carbon filter shouldn't be exposed to heat.

F. Please don't tear open the fixed bar around the carbon filter.

G. If the plug or cord is damaged, please replace it with special soft cord.

H. Cleaning and maintenance is not carried out by children without supervision.

Abnormity and Solution

Fault	Cause	Solution
Light on, but motor does not work	The leaf blocked	Get rid of the blocking
	The capacitor damaged	Replace capacitor
	The motor jammed bearing damaged	Replace motor
	The internal with of motor off or a bad smell from the motor	Replace motor
Light does not work, motor does not work	Beside the above mentioned, check the following:	
	Light damaged	Replace lights
	Power cord looses	Connect the wires as per the electric diagram
Oil leakage	One way valve and the air ventilation entrance are not tightly sealed	Take down the one way valve and seal with glue
	Leakage from the connection of U-shaped section and cover	Take U-shaped section down and seal with soap or pain
Shake of the body	The leaf damaged and causes shaking	Replace the leaf
	The motor is not tightly hanged	Lock the motor tightly
	The body is not tightly hanged	Fixed the body tightly
Insufficient suction	The body is not tightly hanged	Readjust the distance
	Too much ventilation from open doors or windows	Choose a new place and resemble the machine
The machine inclines	The fixing screw not tight enough	Tighten the hanging screw and make it horizontal
	The hanging screw not tight enough	Tighten the hanging screw and make it horizontal

Warranty Card

We will warrant this product free from defects in material and quality for one year from date of purchase. If any problems occur from correct usage, please contact the service department for under warranty service.

This warranty does not cover the following:

The filter mesh and bulb.

Commercial use.

Amendment of the date of manufacture on the rating plate.

After 12 months from date of purchase.

Damaged caused to the body by usage of detergent sprayer.

Pollution made to the led parts, glass parts and S/S parts.

Incorrect installation, misuse, abuse or neglect.

Incorrectly fitted to insufficient or unsuitable power.

Damage caused by foreign object.

Taken apart or serviced by unauthorized service engineers or replaced with other manufacture's components.

For commercial use the maintenance and free service should be discussed with our authorized agent.

Beyond the 12 month warranty period, the purchaser should pay for charge of components and call out.

In the event of a service call, please provide the warranty card and receipt of date of purchase.

Place of purchase _____

Date of purchase _____

Model _____

Shop stamp _____

ENVIRONMENTAL PROTECTION

Waste electrical products should not be disposed of with household waste.
Please recycle where facilities exist. Check with your Local Authority or retailer for recycling advice.



DRIJA

Quadrato Isla 76

Extractor de Grasa / Range Hood

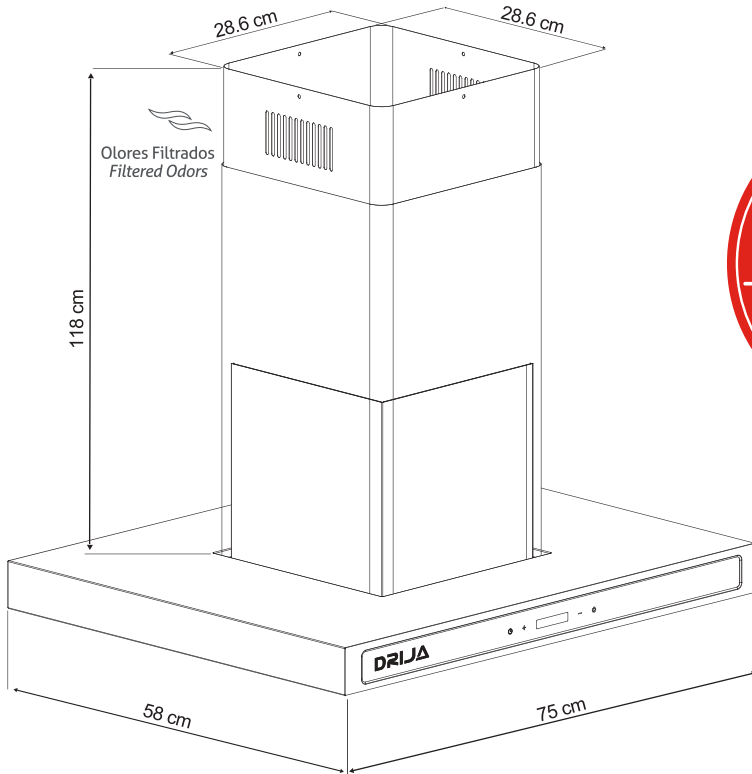

Para conservar
la garantía de este producto
es indispensable instalarlo
a no menos de

76 cm de la Estufa

To keep the warranty, you must
install the hood at

76 cm from the cooktop