



DRIJA

Twin -36D4PD

Refrigeradora y Congelador

1 AÑO
GARANTÍA

DIGITAL INVERTER

10
AÑOS
GARANTÍA
EN EL COMPRESOR

INVERTER
Tecnología Eficiente



**USAMOS
GAS REFRIGERANTE R600a**

Amigable con el medio ambiente, reduce la huella de carbono y disminuye el ruido.



ESCANEAR PARA
MÁS INFORMACIÓN



FOTOCAMARAS



ESTUFAS



MICROWAVES



HORNOS



VITRINAS



REFRIGERADORAS



CALENTADORES
DE AGUA

MANUAL DE USUARIO

509 Litros

18 Pies Cúbicos

NOTA: Para adquirir accesorios y/o repuestos de este producto, contáctenos al call center (según el número de su país que le indique el certificado de garantía) o a nuestras redes sociales

Para conservar
la garantía de este
producto usar
**Protector
de Voltaje**

Tabla de contenido

Advertencia

Advertencia	3
-------------	---

Información de seguridad y advertencia

Símbolo de seguridad básico	7
Conexión del dispositivo	7
Luz LED	7
Información de seguridad y advertencia	7

Introducción del producto

Características del producto	10
Componentes del producto	11
Dimensión de instalación	12

Instalación

Transporte	13
Donde instalar su unidad	13
Pies de plásticos ajustables	13
Porta puertas	13

Operación

Antes de usar	14
Inicio	14
Panel de control	15
Controles de temperatura	15
Características adicionales	16
Cámara frigorífica	18
Cámara de congelación	18
Instrucciones para almacenar alimentos	19
Almacenamiento de alimentos	19

Mantenimiento

Descongelación	23
Limpieza	23
Información general	23
Consejos para ahorro de energía	24
Fenómenos normales	25
Solución de problemas	26

Advertencia

⚠ PRECAUCIÓN

1. Este aparato puede ser utilizado por niños a partir de 8 años y por personas con capacidades físicas, sensoriales o mentales reducidas o con falta de experiencia y conocimientos, si han recibido supervisión o instrucciones sobre el uso del aparato de forma segura y comprenden los peligros que conlleva. Los niños no deben jugar con el aparato. La limpieza y el mantenimiento por parte del usuario no deben ser realizados por niños sin supervisión.
2. Los niños de 3 a 8 años están autorizados a cargar y descargar aparatos frigoríficos.
3. Este aparato no está diseñado para ser utilizado por personas (incluidos niños) con capacidades físicas, sensoriales o mentales reducidas, o con falta de experiencia y conocimientos, a menos que hayan recibido supervisión o instrucciones sobre el uso del aparato por parte de una persona responsable de su seguridad.
4. Los niños deben ser vigilados para evitar que jueguen con el aparato.
5. El circuito refrigerante del aparato contiene isobuteno (R600a), un gas natural con un alto nivel de compatibilidad medioambiental, pero que es inflamable.
6. Durante el transporte y la instalación del aparato, asegúrese de que ninguno de los componentes del circuito refrigerante resulte dañado.

El refrigerante (R600a) es inflamable.



Simbolo ISO 7010 W021 Advertencia.

¡Riesgo de incendio/materiales inflamables!

Advertencia

1. **ADVERTENCIA:** El aparato debe colocarse de forma que el enchufe sea accesible.
2. **ADVERTENCIA:** Si el cable de alimentación está dañado, debe estar sustituido por el fabricante, su agente de servicio o una persona con cualificación similar para evitar cualquier peligro.
3. **ADVERTENCIA:** Mantenga las aberturas de ventilación, en el del aparato o en la estructura empotrada, libres de obstrucciones.
4. **ADVERTENCIA:** No utilice dispositivos mecánicos u otros medios para acelerar el proceso de descongelación que no sean los recomendados por el fabricante.
5. **ADVERTENCIA:** No dañe el circuito de refrigerante.
6. **ADVERTENCIA:** No utilice aparatos eléctricos dentro de los compartimentos de almacenamiento de alimentos del aparato, a menos que sean del tipo recomendado por el fabricante.
7. **ADVERTENCIA:** Este aparato no está destinado a ser utilizado por personas (incluidos niños) con capacidades físicas, sensoriales o mentales reducidas, o falta de experiencia y conocimiento, a menos que hayan recibido supervisión o instrucciones sobre el uso del aparato por parte de una persona responsable de su seguridad.
8. **ADVERTENCIA:** Los niños deben ser supervisados para asegurarse de que no juegan con el aparato.
9. **ADVERTENCIA:** Cuando el refrigerador se deseche después de su uso, siga todas las leyes y regulaciones locales.
10. **ADVERTENCIA:** El refrigerante y el gas de soplado de aislamiento son inflamables. La eliminación del refrigerante solo se puede hacer en centros autorizados de eliminación de desechos. No exponga el refrigerante o el aislamiento a calor extremo o a una llama abierta.
11. **ADVERTENCIA:** No almacene sustancias explosivas como latas de aerosol con un propulsor inflamable en este aparato.
12. **ADVERTENCIA:** Al colocar el aparato, asegúrese de que el cable de alimentación no quede atrapado ni dañado.
13. **ADVERTENCIA:** No localice varios enchufes portátiles o fuentes de alimentación portátiles en la parte posterior del aparato.
14. **ADVERTENCIA:** Para evitar la contaminación de los alimentos, respete las siguientes instrucciones:
 - Abrir la puerta durante largos períodos puede provocar un aumento significativo de la temperatura en los compartimentos del aparato.
 - Limpie regularmente las superficies que puedan entrar en contacto con alimentos y sistemas de drenaje accesibles.

Advertencia

- Tanques de agua limpia si no se han utilizado durante 48 horas; Enjuague el sistema de agua conectado a un suministro de agua si no se ha extraído agua durante 5 días.
 - Guarde la carne y el pescado crudos en recipientes adecuados en el refrigerador, de modo que no estén en contacto o goteen sobre otros alimentos.
 - Los compartimentos de alimentos congelados de dos estrellas son adecuados para almacenar alimentos pre congelados, almacenar o hacer helados y hacer cubitos de hielo.
 - Los compartimentos de una, dos y tres estrellas no son adecuados para la congelación de alimentos frescos.
 - Si el aparato frigorífico se deja vacío durante largos periodos, apáguelo, descongele, limpie, seque y deje la puerta abierta para evitar que se desarrolle moho dentro del aparato.
 - **ADVERTENCIA:** Riesgo de atrapamiento infantil. Antes de tirar su refrigerador o congelador viejo:
 - Quite las puertas
 - Deje los estantes en su lugar para que los niños no puedan entrar fácilmente.
15. **ADVERTENCIA:** Antes de realizar cualquier tipo de instalación o limpieza, desconecte el refrigerador de la fuente de alimentación y restablezca los controles de temperatura a los ajustes deseados. Cuando haya terminado, vuelva a conectar el refrigerador a la fuente eléctrica y restablezca los controles de temperatura a la configuración deseada.
16. **ADVERTENCIA:** Este aparato está diseñado para ser utilizado en aplicaciones domésticas y similares, tales como:
- Áreas de cocina para el personal en tiendas, oficinas y otros entornos de trabajo.
 - Casas rurales y por clientes en hoteles, moteles y otros entornos de tipo residencial.
 - Entornos tipo bed and breakfast.
 - Catering y aplicaciones similares no minoristas.

Advertencia



Este símbolo en el producto o en su embalaje indica que este producto no puede ser tratado como basura doméstica. En su lugar, debe llevarse al punto de recogida de residuos apropiado para el reciclaje de aparatos eléctricos y electrónicos. Al asegurarse de que este producto se desecha correctamente, ayudará a prevenir posibles consecuencias negativas para el medio ambiente y la salud humana, que de otro modo podrían ser causadas por el manejo inadecuado de los desechos de este producto. Para obtener información más detallada sobre el reciclaje de este producto, comuníquese con su consejo local, su servicio de eliminación de residuos domésticos o la tienda donde compró el producto.

Información de seguridad y advertencia

Símbolo de seguridad básico

Esta guía contiene muchos mensajes de seguridad importantes. Siempre lea y obedezca todos los mensajes de seguridad.



PELIGRO



PRECAUCIÓN



CAUTELA

Este es el símbolo de alerta de seguridad. Le avisa de advertencias que le informarán de cualquier peligro potencial que pueda lastimarlo o matarlo. Estos mensajes también ayudarán a proteger su unidad de daños. Todos los mensajes de seguridad irán precedidos del símbolo de alerta de seguridad y de la palabra de señal de **PELIGRO**, **ADVERTENCIA** o **PRECAUCIÓN**. Estas palabras significan:

Usted podría morir o resultar gravemente herido si no sigue las instrucciones.

Usted puede morir o resultar gravemente herido si no sigue las instrucciones.

Indica una situación inminentemente peligrosa que, si no se evita, puede provocar lesiones leves o moderadas o daños al producto solamente.

Conexión del dispositivo



CAUTELA

El aparato es aplicable solo a 115V / 60Hz, y el rango de fluctuación de voltaje permitido es 98 - 132V.

Para garantizar la seguridad, el enchufe y su cable deben ser capaces de soportar una corriente superior a 15A.

Luz LED

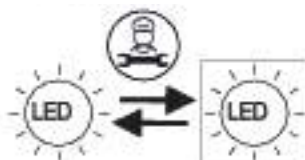

Fuente de luz reemplazable (solo LED) por un profesional.

Información de seguridad y advertencia

Para reducir el riesgo de incendio, descarga eléctrica o lesiones a las personas al usar su producto, se deben seguir las precauciones básicas de seguridad, incluidas las siguientes.

Lea todas las instrucciones antes de utilizar este aparato.

Información de seguridad y advertencia

Información de seguridad y advertencia



Si cree que hay fugas de refrigerante, no toque la unidad ni la toma de corriente, ventile la habitación y, si es posible, apague la unidad con el disyuntor. Llame al fabricante inmediatamente.



El refrigerante causará lesiones graves al entrar en contacto con la piel o los ojos. Si esto sucede, busque tratamiento médico de inmediato.

Asegúrese de usar una toma de corriente conectada a tierra. Consulte a un electricista o personal de servicio calificado si las instrucciones de conexión a tierra no se entienden completamente, o si tiene dudas sobre si el aparato está correctamente conectado a tierra.



Espere 5 minutos o más antes de volver a conectar el cable de alimentación. De lo contrario, puede fallar el congelador.

La conexión a tierra incorrecta puede causar averías y/o descargas eléctricas.



Se debe utilizar una toma de corriente dedicada. El uso de varios dispositivos en una toma de corriente puede causar un incendio.

No permita que el enchufe mire hacia arriba o que se apriete en la parte posterior de la nevera. El agua puede ser volada o el tapón puede dañarse, lo que puede causar incendios o lesiones.



No permita que se dañe el cable de alimentación doblado o presionado por un objeto pesado.

Desenchufe el cable de alimentación cuando limpie, manipulando la lámpara interior de la nevera. De lo contrario, puede provocar una descarga eléctrica u otra lesión.



Retire el agua o polvo del enchufe de alimentación con un paño limpio y seco, no use las manos mojadas, toquelo e insertelo con los extremos de los pines bien conectados.

No utilice el refrigerador para fines no domésticos (almacenar medicamentos o material de prueba, sangre, usar en un barco, etc.) Puede causar un riesgo inesperado como incendio, descarga eléctrica, deterioro del material almacenado o reacción química.

No use, ni guarde materiales inflamables éter, benceno, alcohol, medicamentos, gas propano líquido, aerosol o cosméticos cerca o dentro del refrigerador. Puede causar una explosión o causar un incendio.

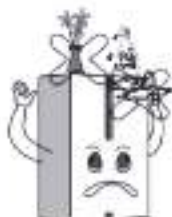

No coloque ninguna cristalería que no esté diseñada para su uso en un refrigerador o congelador en el interior. El vidrio puede agrietarse o romperse, lo que puede provocar lesiones.

No coloque el objeto pesado o los objetos peligrosos como: taza, florero, cosméticos, medicamentos o cualquier recipiente con agua en el refrigerador. Puede caerse y causar lesiones, incendios o descargas eléctricas al abrir o cerrar la puerta.

Información de seguridad y advertencia

Información de seguridad y advertencia



No toque alimentos o recipientes en el congelador con las manos mojadas. Puede causar congelación.

No rocíe agua en el exterior o en el interior del refrigerador, no lo limpie con benceno o diluyente.

No limpie la unidad con limpiadores ácidos, cepillos abrasivos, herramientas afiladas y/o cualquier limpiador que contenga benceno.

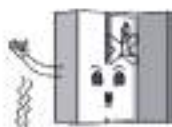

No utilice un secador para secar el interior de la unidad, ni encienda una vela para eliminar el olor. Puede causar una explosión o un incendio.

No se aferre a la puerta o a las bandejas de la puerta. Puede hacer que el refrigerador se caiga y causar lesiones graves o incluso la muerte. Especialmente, no permita que los niños hagan lo anterior.



No ponga hielo en una taza delgada de cristal o cerámica. Puede romper la taza o los artículos de cerámica para causar lesiones.

No permita que nadie, excepto una persona de servicio calificada, desmonte, repare o altere el refrigerador. A menos que lo indique el fabricante. Puede causar lesiones, descargas eléctricas o incendios.

Este aparato está diseñado para ser utilizado en aplicaciones domésticas y similares, tales como:

1. **Áreas de cocina para el personal en tiendas, oficinas y otros entornos de trabajo;**
2. **Casas rurales y por clientes en hoteles, moteles y otros entornos de tipo residencial;**
3. **Entornos tipo alojamiento y desayuno;**
4. **Catering y aplicaciones similares no minoristas.**

No instale el refrigerador en un ambiente húmedo o de alta humedad. De lo contrario, se producirá un deterioro prematuro, la unidad funcionará con más frecuencia y se producirá una descarga eléctrica.

Instale el aparato en una habitación seca y bien ventilada.

El aparato debe colocarse cerca de la toma de corriente, es fácil cortar la fuente de alimentación en el momento del accidente.

No exponga la unidad a calor extremo ni a ninguna llama abierta.

Mantenga su unidad en un área bien ventilada, asegúrese de que si la unidad está incorporada haya un flujo de aire adecuado alrededor de la unidad.

No cubra ni obstruya el área de escape en la parte posterior de su unidad, de lo contrario puede causar choque o lesiones eclécticas. Puede causar descargas eléctricas o lesiones.

Introducción del producto

Características del producto

Este contenedor de unidad súper congelado, ahorro de energía, reducción de ruido, refrigeración óptima son opciones preestablecidas para su unidad.

Control preciso de la temperatura

Los sistemas de control de microcomputadoras pueden controlar por separado tanto el refrigerador como el congelador con mayor precisión.

Descongelación automática

Esta unidad está equipada con un programa que controla la frecuencia y la duración de la descongelación de su congelador. Esto asegurará que nunca necesite descongelar manualmente el congelador.

Pantalla LED y controles de temperatura

El tablero de control muestra respectivamente las temperaturas del refrigerador y del congelador. Para cambiar la configuración en cualquiera de las secciones, simplemente presione la flecha hacia arriba o hacia abajo dependiendo de la oportunidad que desee hacer.

Vidrio templado, seguro y confiable

El vidrio templado, es seguro y confiable, fácil de limpiar y duradero.

Sello de puerta fácil de limpiar y extraíble

Los sellos de las puertas son fáciles de quitar y limpiar, lo que permite que el producto funcione de manera eficiente durante más tiempo.

Sistema de alarma de apertura de puerta

Si deja alguna de sus puertas abiertas por más de 1 minuto, el sistema de alarma le recordará que cierre la puerta.

Introducción del producto

Componentes del producto

El diseño de los elementos a continuación está sujeto a cambios sin previo aviso y es posible que no se vea o no se configure como se ve en la imagen a continuación.

La apariencia y las especificaciones del producto real pueden diferir según el modelo.

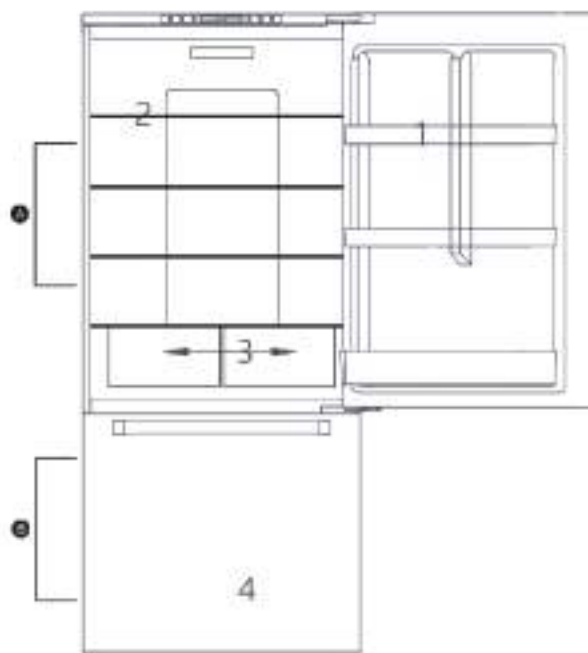

A Compartimento frigorífico

- 1. Porta puertas del refrigerador
- 2. Estantes de vidrio para refrigeradores
- 3. Cajón

B Compartimento congelador

- 4. Cajón de ancho completo

Introducción del producto

Dimensión de instalación

Seleccione una buena ubicación para colocar su electrodoméstico donde sea plano y fácil de usar. Evite colocar la unidad cerca de fuentes de calor, luz solar directa o humedad.

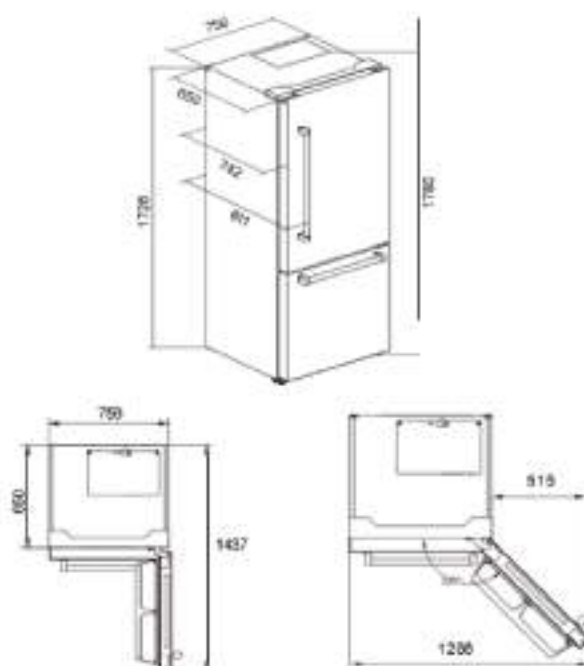

Las cifras anteriores son una guía para fines de instalación. Las dimensiones reales de la unidad pueden variar ligeramente.

Para asegurarse de que su unidad funcione con la máxima eficiencia, mantenga suficiente espacio alrededor de su unidad como se describe en la página siguiente.

Instalación

Transporte



No lleve el refrigerador horizontalmente o colocándolo.

No lleve el refrigerador sosteniendo la puerta o la manija; El frigorífico se transportará levantando el fondo.

Esta unidad nunca debe moverse sola, se requieren dos personas para levantar o mover su unidad de manera segura.

Dónde instalar su unidad

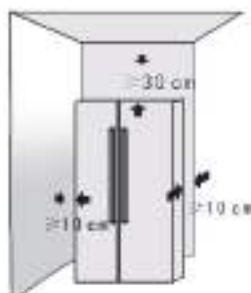

El refrigerador debe colocarse en un terreno duro y plano; Si se necesita amortiguación, se utilizarán bloques de amortiguación estables, duros y no inflamables.

¡NO UTILICE EL EMBALAJE DE ESPUMA COMO BLOQUES DE AMORTIGUACIÓN!

La unidad se mantendrá alejada de lugares húmedos donde haya agua. El agua o la suciedad deben eliminarse de cualquier superficie de la unidad tan pronto como sea posible con un paño suave. Esto ayudará a prevenir la oxidación y ayudará a que su unidad funcione con la máxima eficiencia.

Coloque el refrigerador en un lugar bien ventilado, reserve un cierto espacio alrededor y detrás del refrigerador, y no cubra ni bloquee la rejilla de aire en la placa de la cubierta trasera del compresor en la parte posterior del refrigerador; Mantenga el refrigerador alejado de fuentes de calor o de la luz solar directa.

Pies de plástico ajustables



Cuando el refrigerador permanece en la caja de embalaje, los pies de plástico están apretados. Después de sacarlo de la caja de embalaje para colocarlo, asegúrese de ajustar dos pies de plástico delanteros hasta que la altura sea adecuada; Simplemente ajuste dos pies de plástico con una llave inglesa o directamente a mano.

Los pies de plástico y los rodillos traseros deben tocar el suelo para evitar que el refrigerador se mueva, vibre o haga ruido.

Al mover el refrigerador, ajuste los pies de plástico en sentido contrario a las agujas del reloj para mantenerlos alejados del suelo, y luego empuje el refrigerador suavemente para moverlo.

Porta puertas

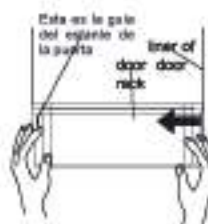

Desmontaje: sostenga ambos lados del portaequipajes de la puerta con ambas manos. Empújelo desde un lado sin la guía y empujelo hacia adentro como se ve en el diagrama. Empuje hasta que el borde del portaequipajes de la puerta esté separado de la arboleda del revestimiento.

Instalación: Sostenga ambos lados del portaequipajes de la puerta con ambas manos. Instale la hebilla del lado de la guía al principio. Luego empuje ligeramente el otro lado hacia adentro, la guía hará clic en su lugar y se instalará el estante de la puerta. Asegúrese de que esté instalado correctamente antes de su uso.

Operación

Antes de usar

Este aparato frigorífico no está diseñado para ser utilizado como un aparato incorporado.

Retire todo el embalaje, incluido el respaldo de espuma en la parte inferior de la unidad y la cinta que fija los estantes y los compartimentos de las puertas en el interior.

Coloque el refrigerador en una posición adecuada y ajuste los pies a nivel. Se recomienda limpiar su unidad con un paño jabonoso tibio y secarlo bien antes de usarlo.

Coloque el refrigerador y ajuste al nivel, límpielo, deje reposar el refrigerador durante más de 4-6 horas y luego encienda la unidad. Esto ayuda a asegurarse de que el aceite del compresor se haya asentado correctamente y ayudará a que su unidad funcione normalmente.

Inicio

Conecte el cable de alimentación y encienda el interruptor de encendido.

Al encender el aparato por primera vez, la pantalla mostrará los respectivos valores de temperatura ajustados (la temperatura de la sección del frigorífico está ajustada a 39°F(4°C), la temperatura del congelador está ajustada a 0°F(-18°C)).

Cuando el aparato se enciende por primera vez, la retroiluminación de los iconos de la pantalla comienza a funcionar. Si no se ha pulsado ningún botón o las puertas están cerradas, la retroiluminación se apagará transcurridos 60 segundos. El panel de control consta de dos áreas sobre la temperatura y una sobre los diferentes modos.

Operación

Panel de control



El valor predeterminado es Fahrenheit cuando la alimentación está encendida.

Presione el botón "MODE" 5 segundos, para cambiar entre °C y °F. Otros botones utilizan el mismo método para cambiar entre dos modos.

Establecer rango de temperatura: modo de grado Celsius

1. Rango de temperatura del refrigerador: 2 ~ 8 °C (valor predeterminado 5 °C)
2. Rango de temperatura del congelador: -23 ~ -15 °C (valor predeterminado -18 °C)

Establecer rango de temperatura: modo de grado Fahrenheit

1. Rango de temperatura del refrigerador: 35 ~ 46 °F (valor predeterminado 41 °F)
2. Rango de temperatura del congelador: -10 ~ 5 °F (valor predeterminado 0 °F)

Configuración del control de temperatura

- La primera vez que encienda la unidad, ésta arrancará a la temperatura predeterminada de fábrica, que es de

41°F(5°C) en el compartimiento del refrigerador y 0°F(-18°C) en el compartimiento del congelador.

- La primera vez que encienda el aparato, ajuste la temperatura del compartimento frigorífico a 37°F (3°C) y déjelo funcionar durante al menos 4 horas antes de colocar alimentos en su interior. Esto asegurará que el compartimento del congelador se enfríe completamente y que el compartimento del refrigerador se estabilice antes de colocar los alimentos en su interior. A continuación, ajuste la temperatura a la deseada.

- Para ajustar la temperatura en cada zona, pulse el botón de la zona correspondiente. La temperatura cambiará de acuerdo con las temperaturas preestablecidas como se muestra a continuación.

Muestra las temperaturas en grados Fahrenheit o Celsius

- Pulse °F / °C para cambiar



NOTA: El icono °F o °C se iluminará para indicar en qué escala (Fahrenheit o Celsius) se está mostrando la temperatura.

Operación

Temperatura del compartimento frigorífico (nevera)

1. Pulse Frigorífico una vez para encender el control de temperatura.



2. Pulse **Fridge** repetidamente para recorrer los ajustes de temperatura disponibles, de 46°F a 35°F o de 8°C a 2 °C.

NOTA : Tal como °C. Cada pulsación avanza el ajuste un grado (4→3→2→8→7→6→5→4) ; Tal como °F escenario , control de temperatura rango, (39→37→35→46→44→42→41→39)

3. Suelta **Fridge** cuando aparezca el ajuste de temperatura deseado.

Temperatura del congelador

1. Presione Freezer una vez para encender el control de temperatura.



2. Presione el congelador varias veces para recorrer los ajustes de temperatura disponibles, de 5 °F a -10 °F o de -15 °C a -23 °C.

NOTA: Como el escenario °C, cada prensa avanza la configuración en un grado (-18→-19→-20→-21→-22→-23→-15→-16→-17→-18).

Como escenario °F, rango de control de temperatura (0→2→4→6→8→10→5→4→2→0).

3. Suelta el congelador para seleccionar el ajuste de temperatura deseado.

Características adicionales

Congelación rápida

La función de congelación rápida reduce rápidamente la temperatura del compartimiento del congelador para congelar alimentos frescos más rápido y mantener la temperatura de los alimentos congelados durante periodos de alto uso, cargas completas de comestibles o temperaturas ambiente temporalmente cálidas.

La función de congelación rápida reduce la temperatura en el compartimiento del congelador a -10 ° F (-23 ° C).

1. Pulse Congelación rápida una vez para activar/desactivar la función de congelación rápida.

NOTA: Cuando **Fast Freeze** está activado,  se ilumina y aparece -10 °F o -23 °C en la pantalla de temperatura.

2. Presione el botón **Freezer** para desactivar manualmente **Freeze** y volver a la temperatura establecida anteriormente.

NOTA: Congelación rápida se apagará automáticamente después de varias horas y el congelador volverá a su configuración de temperatura anterior.

Operación

Enfriamiento rápido

La función Fast Cool reduce rápidamente la temperatura del compartimiento del refrigerador para mantener la temperatura de los alimentos refrigerados durante periodos de alto uso, cargas completas de comestibles o temperaturas ambiente temporalmente cálidas.

La función Fast Cool reduce la temperatura en el compartimiento del refrigerador a 35 ° F (2 ° C).



- Presione Fast Cool una vez para activar / desactivar la función.
NOTAS: Cuando el refrigerador está en modo Fast cool,  aparece en la pantalla.
- Si no se desactiva manualmente, la función de enfriamiento rápido se desactivará automáticamente transcurridos 150 minutos.

Ahorro de Energía

La función de ahorro de energía reduce el consumo de energía al elevar la temperatura del compartimiento del refrigerador a 46 ° F (8 ° C) y la temperatura del compartimiento del congelador a 5 ° F (-15 ° C).

IMPORTANTE: Las temperaturas del compartimiento en el modo de ahorro de energía no son adecuadas para el almacenamiento de ciertos alimentos.



- Pulse Ahorro de energía una vez para activar/desactivar esta función.

NOTA: Cuando el refrigerador está en modo de ahorro de energía,  se ilumina.

Alarma Puerta Abierta

Si una puerta está abierta por más de 1 minuto, sonará una alarma para alertarlo. La alarma sonará 3 veces cada 30 segundos para siempre.

Modo de demostración (indicador de temperatura del congelador / refrigerador en movimiento)

El modo de demostración es para la visualización de la tienda, y hace que el refrigerador no genere aire frío.

En caso de enfriamiento del modo, el refrigerador puede parecer que funciona, pero no produce aire frío. Los indicadores en el panel de control muestran doble "OF". Para cancelar este modo, presione "F / °C" y "Ahorro de energía" al mismo tiempo durante 3 segundos hasta que suene "Ding".



Operación

Cámara frigorífica

El compartimento del refrigerador debe usarse principalmente para almacenar alimentos que se consumirán en poco tiempo.

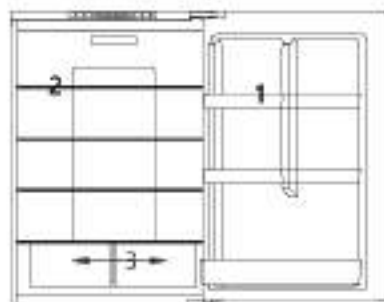

- 1 Puerta puertas del refrigerador
- 2 Estantes de vidrio para refrigeradores
- 3 Cajón

Cámara del congelador

La cámara de congelación se utiliza para congelar alimentos, almacenar alimentos profundamente congelados y hacer cubitos de hielo. Puede conservar los alimentos durante mucho tiempo.



La cámara de congelación es adecuada para retener la frescura de los alimentos durante mucho tiempo. Al almacenar carne, se sugiere cortar la carne en trozos que sean fáciles de sacar y marcar la fecha de congelación para evitar que los alimentos excedan el límite de tiempo.

- 4 Cajón congelador

La máquina de hielo puede hacer alrededor de 1.800 g de hielo cada 24 horas.

Cuando la cámara de congelación alcanza la temperatura establecida, la máquina de hielo puede hacer el primer lote de hielo solo durante varias horas.

PRECAUCIÓN: Cuando el fabricante de hielo está fabricando cubitos de hielo, es posible que se oiga el pitido de la válvula de agua, el sonido del flujo de agua hacia el fabricante de hielo y el sonido de caída de los cubitos de hielo.



CAUTELA

La comida, especialmente los alimentos grasos que se almacenan en el refrigerador eviten el contacto directo con el revestimiento. Cuando el interior esté manchado con aceite o manchas de sopa de alimentos aceitosos, debe limpiarse inmediatamente para evitar el contacto prolongado con el revestimiento que puede provocar corrosión y agrietamiento del revestimiento.

Operación

Instrucciones para almacenar



CAUTELA

-Cuando almacene alimentos congelados, colóquelos en el interior de la cámara de congelación, que no sea el botellero.

-No coloque alimentos embotellados o enlatados en la cámara de congelación para evitar el agrietamiento por escarcha. Antes de poner los alimentos calientes en el refrigerador, enfríelos primero a temperatura ambiente; de lo contrario, aumentarán el consumo de energía.

-Marque la fecha de congelación en la bolsa de envasado de acuerdo con las diferentes vidas de almacenamiento de los alimentos, para evitar que los alimentos excedan el límite de tiempo.

-Divida los alimentos en trozos adecuados y empaquételes por separado, que son fáciles de congelar completamente y no se congelarán juntos. Los materiales de envasado deben ser inodoros, herméticos, estancos y libres de contaminación, por lo que los alimentos envasados no son fáciles de contaminar por otros olores, sin reducir la calidad.

-No ponga demasiados alimentos frescos en la cámara de congelación una vez, preferiblemente sin exceder el valor de capacidad de congelación del refrigerador.

-Los alimentos derretidos no se pueden congelar nuevamente, a menos que se conviertan en platos; de lo contrario, la calidad de su servicio se verá afectada.

-Las botellas o recipientes de vidrio no se colocarán en la cámara de congelación ni en la salida de aire del conducto de la cámara de refrigeración; de lo contrario, pueden explotar.

-Los alimentos no pueden bloquear la salida de aire, de lo contrario, se causará una circulación de aire anormal.

Almacenamiento de alimentos

Su electrodoméstico tiene los accesorios como se muestra en la "ilustración de la estructura" en general, con esta instrucción de la pieza puede tener la forma correcta de almacenar sus alimentos. Los estantes de vidrio y crujiente se pueden quitar para almacenar alimentos si es necesario.

Nota: No se permite que los alimentos toquen directamente todas las superficies dentro del aparato. Debe envolverse por separado en la lámina de aluminio o en lámina de celofán o en cajas de plástico herméticas.

Precauciones para la limpieza interna y externa del refrigerador:

- Antes de limpiar, siempre apague el interruptor de encendido, desconecte el enchufe de alimentación.
- Durante la limpieza, asegúrese de que no entre agua en el interruptor, el panel de control, la lámpara de la puerta y la caja de control superior.
- Retire la suciedad del exterior del refrigerador con un limpiador suave, luego limpie con un paño suave y limpio y deje que el refrigerador se seque naturalmente.
- Al limpiar la tira de sellado de la puerta, siempre use agua limpia, limpie con un paño seco y déjelo secar naturalmente. Moje un paño suave con agua tibia o limpiador neutro para limpiar el cuerpo del refrigerador, excepto la tira de sellado de la puerta.
- Está prohibido enjuagar el refrigerador directamente con agua, lo que afectará las propiedades de aislamiento eléctrico, etc.
- Está prohibido limpiar el refrigerador con limpiaparabrisas de metal, cepillos de vajilla, limpiadores abrasivos gruesos, detergentes alcalinos fuertes o líquidos de limpieza inflamables o tóxicos.

Operación

Lácteos y huevos

La mayoría de los productos lácteos preenvasados tienen una fecha recomendada de: **usar antes / consumir preferentemente antes / consumir antes / preferentemente / fecha**. Guárdalos en el compartimento de la nevera y úsalos dentro del tiempo recomendado.

Operación

Almacenamiento de alimentos

La mantequilla puede contaminarse con alimentos de olor fuerte, por lo que es mejor almacenarla en un recipiente sellado. Los huevos deben almacenarse en el compartimento de la nevera.

Carne roja

Coloque la carne roja fresca en un plato y cúbrala holgadamente con papel encerado, envoltura de plástico o papel de aluminio. Almacene la carne cocida y cruda en platos separados. Esto evitará que cualquier jugo perdido de la carne cruda contamine el producto cocinado.

Ave de corral

Las aves enteras frescas deben enjuagarse por dentro y por fuera con agua corriente fría, secarse y colocarse en un plato. Cubra holgadamente con una envoltura de plástico o papel de aluminio. Las piezas de aves de corral también deben almacenarse de esta manera. Las aves enteras nunca deben rellenarse hasta justo antes de cocinarlas, de lo contrario puede producirse una intoxicación alimentaria.

Pescados y mariscos

El pescado entero y los filetes deben usarse el día de la compra. Hasta que sea necesario, refrigere en un plato cubierto holgadamente con una envoltura de plástico, papel encerado o papel de aluminio. Si se almacena durante la noche o más, tenga especial cuidado de seleccionar pescado muy fresco.

El pescado entero debe enjuagarse con agua fría para eliminar las escamas sueltas y la suciedad y luego secarse con toallas de papel. Coloque el pescado entero o los filetes en una bolsa de plástico sellada.

Mantenga los mariscos fríos en todo momento. Usar dentro de 1-2 días.

Alimentos precocinados y sobras

Estos deben almacenarse en recipientes cubiertos adecuados para que los alimentos no se sequen. Mantener por sólo 1-2 días.

Recalentar las sobras solo una vez y hasta que estén calientes al vapor.

Recipiente vegetal

El contenedor de verduras es el lugar de almacenamiento óptimo para frutas y verduras frescas. Tenga cuidado de no almacenar lo siguiente a temperaturas inferiores a 6 ° C durante largos períodos: cítricos, melones, aborígenes, piña, papaya, cureta, maracuyá, pepino, pimientos, tomates. Se producirán cambios indeseables a bajas temperaturas, como ablandamiento de la carne, pardeamiento y / o descomposición acelerada.

No refrigere los aguacates (hasta que estén maduros), plátanos y mangos.

VÍVERES	Ubicación (cámara del refrigerador)
Mantequilla, quesos	Porta puerta superior
Huevos	Porta puerta
Frutas, verduras, ensalada	Cajón
Carne, embutidos, queso, leche	Área inferior (estante más bajo 1 cubierta más crujiente)
Productos lácteos, alimentos enlatados, latas	Zona superior o porta puertas
Bebidas, botellas, tubos	Porta puerta
VÍVERES	Ubicación (cámara de congelación)
Pequeños alimentos congelados	Porta puerta
Alimentos congelados envasados	Cajón congelador
Pescado, carne, helado	Área inferior (estante inferior o cajón)

Operación

Almacenamiento de alimentos

Nota: No se permite que los alimentos toquen directamente todas las superficies dentro del aparato. Tiene que ser envuelto por separado en lámina de aluminio o en lámina de celofán o en cajas de plástico herméticas.

Congelación y almacenamiento de alimentos en el compartimento del congelador

1. Para almacenar alimentos ultracongelados.
2. Para hacer cubitos de hielo.
3. Para congelar alimentos.

Nota: Asegúrese de que la puerta del compartimento del congelador se haya cerrado correctamente.

Compra de alimentos congelados

1. El embalaje no debe estar dañado.
2. Utilícelo por la fecha 'usar antes de/consumir preferentemente antes de'.
3. Si es posible, transporte los alimentos congelados en una bolsa isotérmica y colóquelos rápidamente en el compartimento del congelador.

Almacenamiento de alimentos congelados

Conservar a -18°C o más frío. Evite abrir la puerta del congelador innecesariamente.

Congelación de alimentos frescos

Congele solo alimentos frescos y sin daños.

Para conservar el mejor valor nutricional, sabor y color posibles, las verduras deben escaldarse antes de congelarlas. Berenjenas, pimientos, calabacines y espárragos no requieren escaldado.

Los siguientes alimentos son adecuados para la congelación:

Pasteles y pasteles, pescados y mariscos, carne, caza, aves, verduras, frutas, hierbas, huevos sin cáscara, productos lácteos como queso y mantequilla, comidas preparadas y sobras como sopas, guisos, carnes y pescados cocidos, platos de patata, soufflés y postres

Los siguientes alimentos no son adecuados para la congelación:

Tipos de verduras, que generalmente se consumen crudas, como lechuga o rábanos, huevos con cáscara, uvas, manzanas enteras, peras y melocotones, huevos duros, yogur, leche agria, crema agria y mayonesa.

Tiempos de almacenamiento recomendados de alimentos congelados en el compartimento del congelador

Estos tiempos varían dependiendo del tipo de comida. Los alimentos que congela se pueden conservar de 1 a 12 meses (mínimo a -18°C).

VÍVERES	Tiempo de almacenamiento
Bacon, guisos, leche.	1 mes
Pan, helados, embutidos, tartas, mariscos preparados, pescado azul.	2 meses
Pescado no azul, mariscos, pizza, bollos y muffins.	3 meses
Jamón, pasteles, galletas, ternera y chuletas de cordero, trozos de aves de corral.	4 meses
Mantequilla, verduras (escaldadas), huevos enteros y yemas, cangrejos de río cocidos, carne picada (cruda), cerdo (cruda).	6 meses
Fruta (seca o en almíbar), claras de huevo, carne de vacuno (cruda), pollo entero, cordero (crudo), pasteles de frutas	12 meses

Mantenimiento

Descongelación

Esta producción tiene función de descongelamiento automática, sin operación manual.

Limpieza

1. Antes de limpiar, siempre apague el interruptor de encendido, desconecte el enchufe de alimentación.

2. Durante la limpieza, asegúrese de que no entre agua en el interruptor, el panel de control, la lámpara de la puerta y la caja de control superior.

3. Retire la suciedad del exterior del refrigerador con un limpiador suave, luego limpie con un paño suave y limpio y deje que el refrigerador se seque naturalmente.

4. Al limpiar la tira de sellado de la puerta, siempre use agua limpia, limpie con un paño seco y déjelo secar naturalmente. Moje un paño suave con agua tibia o limpiador neutro para limpiar el cuerpo del refrigerador, excepto la tira de sellado de la puerta.

5. Está prohibido enjuagar el refrigerador directamente con agua, lo que afectará las propiedades de aislamiento eléctrico, etc.

6. Está prohibido limpiar el refrigerador con limpiaparabrisas de metal, cepillos de vajilla, limpiadores abrasivos gruesos, detergentes alcalinos fuertes o líquidos de limpieza inflamables o tóxicos.

Después de la limpieza, conecte el enchufe de alimentación del refrigerador y conéctelo con el refrigerador.

Información general

De vacaciones

Cuando quiera irse de vacaciones, es mejor que haga que el refrigerador funcione continuamente y deje los alimentos que se pueden almacenar por un corto tiempo. Si desea detener el refrigerador, retire todos los alimentos, desconecte el enchufe de alimentación, limpie completamente el interior del refrigerador y abra la puerta para evitar producir olores anormales.

En caso de corte de energía

En general, la falla de energía a corto plazo no afectará drásticamente la temperatura del refrigerador. Sin embargo, si el corte de energía dura mucho tiempo debe reducir la frecuencia de apertura del refrigerador y no debe poner alimentos frescos en el refrigerador (evitar que el aumento de la temperatura del refrigerador se acelere).

Si sabe que se avecina un corte de energía, puede activar la función "Super Freezer" con anticipación para mantener la temperatura del refrigerador al valor más bajo.

Apagado

En general, no se sugiere detener el refrigerador o apagar el interruptor de encendido; De lo contrario, la vida útil del refrigerador puede verse afectada.

Si la temperatura ambiente es demasiado baja durante el apagado, el agua restante en el sistema de agua puede estar helada; En este caso, póngase en contacto con los técnicos para que vengan a vaciar el refrigerador.

Mantenimiento

Consejos para ahorrar energía

1. Asegúrese de mantener el refrigerador alejado de la fuente de calor y la luz solar directa. Antes de almacenar alimentos calientes, enfríelos a temperatura ambiente y luego póngalos en el refrigerador.
2. Cierre la puerta a tiempo, reduzca la frecuencia de apertura y acorte el tiempo de apertura.
3. Al descongelar alimentos congelados, puede colocarlos en la cámara de refrigeración, lo que ayudará a refrigerar la cámara de refrigeración.
4. Asegúrese de que el sensor de temperatura no esté cubierto o bloqueado por los alimentos, y mantenga la distancia adecuada con los alimentos.

Mantenimiento

Fenómenos normales

Error de botón

Por favor, compruebe el tablero de control si el refrigerador está bajo modo de bloqueo. Cuando está en modo de bloqueo, todos los botones no pueden funcionar.

Bajo voltaje, el compresor no puede arrancar

Debe comprar un presurizador de más de 1000W cuando el área de la instalación del electrodoméstico es mejor proteger su refrigerador.

Mucho tiempo para empezar

Cuando la temperatura ambiente es demasiado alta, llevará mucho tiempo arrancar el aparato.

Las vigas medias se sienten calientes

Las vigas medias se sienten calientes después de un período de tiempo de funcionamiento del aparato, pertenece al fenómeno normal.

Gotas de rocío

Cuando el aire externo fluye hacia la superficie interna fría del refrigerador, se pueden formar gotas de rocío. Si la humedad de la ubicación instalada es alta o durante la temporada de lluvias, se pueden formar gotas de rocío en el lado exterior de la nevera. Este es un fenómeno natural que ocurre durante el clima húmedo, limpie las gotas de agua con un paño seco.

Ruido

Cuando opera el refrigerador por primera vez, el refrigerador funcionará a alta velocidad para enfriarse rápidamente y el sonido puede parecer más fuerte. Cuando la temperatura interna cae por debajo de un cierto nivel, el ruido disminuirá.

Cuando el funcionamiento del compresor está comenzando o terminando: Varias partes que se expanden / contraen o varios dispositivos de control que operan o cambian la temperatura dentro de la nevera, escuchará los sonidos, estos son sonidos normales.

Compresor caliente

Al trabajar, la temperatura del exterior del compresor es más de 80 ° C, no toque el compresor, puede causar lesiones graves.

Compresor de largo tiempo en funcionamiento

Cuando la temperatura ambiente es demasiado alta o pone demasiados alimentos frescos en el refrigerador, tomará mucho tiempo enfriarse hasta que el aparato funcione a la temperatura de ajuste.

Mantenimiento

Solución de problemas

Antes de llamar por servicio, revise esta lista. Puede ahorrarle tiempo y dinero. Esta lista incluye incidencias comunes que no son el resultado de mano de obra o materiales defectuosos en este aparato:

Falla	Posible causa	Medidas correctivas
No hay visualización en la pantalla	El enchufe de red del aparato no está conectado correctamente.	Compruebe si la alimentación está encendida
Sonido de alarma	Door is slightly open or not close more than 1 minute.	Close the door completely.
El compresor no funciona	- Está en modo de descongelación. - La alimentación no está bien conectada.	Es normal para la descongelación; compruebe si la alimentación está bien conectada.
El compresor funciona demasiado tiempo	- El frigorífico ha estado desconectado recientemente durante un periodo de tiempo. - Se han puesto demasiados alimentos frescos o calientes. -Las puertas se abren con demasiada frecuencia o durante demasiado tiempo.	-La nevera tarda unas horas en enfriarse por completo. -Los alimentos calientes harán que el frigorífico funcione durante más tiempo hasta alcanzar la temperatura deseada. - El aire caliente que entra en el frigorífico hace que funcione durante más tiempo. Abra las puertas con menos frecuencia.
Ruido vibratorio	- El suelo es irregular o débil. -Los objetos colocados en la parte superior del frigorífico vibran. -El frigorífico toca la pared o los armarios.	-Asegúrese de que el suelo está nivelado y es sólido y puede soportar adecuadamente el frigorífico. -Retire los objetos. -Mueva el frigorífico de modo que no toque la pared ni los armarios.

Clase climática:

- **Temperatura extendida (SN):** «este aparato frigorífico está destinado a utilizarse a temperaturas ambiente comprendidas entre 10 °C y 32 °C».
- **Templado(N):** «este aparato frigorífico está destinado a utilizarse a temperaturas ambiente comprendidas entre 16 °C y 32 °C».
- **Subtropical (ST):** «este aparato frigorífico está destinado a utilizarse a temperaturas ambiente comprendidas entre 16 °C y 38 °C».
- **Tropical(T):** «este aparato frigorífico está destinado a utilizarse a temperaturas ambiente comprendidas entre 16 °C y 43 °C».

Nota: Más información de datos, escanee el código QR en la etiqueta energética.



DRIJA

Twin -36D4PD

Refrigerator and Freezer

1 YEAR
WARRANTY

DIGITAL INVERTER

10
YEARS

WARRANTY
ON THE COMPRESSOR

INVERTER
Efficient Technology



**WE USE
WE USE R600a REFRIGERANT**

Environmentally friendly, lower your carbon footprint and highly efficient.



SCAN FOR
MORE INFORMATION



RANGE HOOD



COOKTOPS



DISHWASHER



OVEN



WINE COOLERS



REFRIGERATORS



WATER HEATERS

USER MANUAL

509 Liters

18 Cu. Ft.

NOTE: To purchase accessories and / or spare parts for this product, contact us at the Contact Center (depending on the number of your country that indicates the warranty certificate or our social media)

To keep the warranty most use
Power Surge Protector

Table of Contents

Warning

Warning	29
---------------	----

Safety and warning information

Basic safety symbol	32
Appliance connection	32
LED light	32
Safety and warning information	32

Product Introduction

Product features	35
Product components	36
Installation dimension	37

Installation

Transportation	38
Where to install your unit	38
Adjustable plastic feet	38
Door rack	38

Operation

Before use	39
Starting	39
Control panel	40
Setting the Temperature control	40
Additional Features	41
Refrigerator chamber	43
Freezing chamber	43
Instructions for storing foods	44
Storage of foods	45

Maintenance

Defrosting	47
Cleaning	47
General information	47
Energy saving tips	47
Normal phenomena	48
Troubleshooting	49

Warning

CAUTION

1. This appliance can be used by children aged from 8 years and above and persons with reduced physical, sensory, or mental capabilities or lack of experience and knowledge if they have been given supervision or instruction concerning use of the appliance in a safe way and understand the hazards involved. Children shall not play with the appliance. Cleaning and user maintenance shall not be made by children without supervision.
2. Children aged from 3 to 8 years are allowed to load and unload refrigerating appliances.
3. This appliance is not intended for use by persons (including children) with reduced physical, sensory, or mental capabilities, or lack of experience and knowledge, unless they have been given supervision or instruction concerning use of the appliance by a person responsible for their safety.
4. Children should be supervised to ensure that they do not play with the appliance.
5. The refrigerant isobutene(R600a) is contained within the refrigerant circuit of the appliance, a natural gas with a high level of environmental compatibility, with which is nevertheless flammable.
6. During transportation and installation of the appliance, ensure that none of the components of the refrigerant circuit becomes damaged.

The refrigerant (R600a) is flammable.



Symbol ISO 7010 W021 Warning.
Risk of fire/flamable materials!

Warning

1. **WARNING:** The appliance must be positioned so that the plug is accessible.
2. **WARNING:** If the power cord is damaged, it must be replaced by the manufacturer, its service agent or similarly qualified person to avoid any hazards.
3. **WARNING:** Keep ventilation openings, in the appliance enclosure or in the built-in structure, clear of obstruction.
4. **WARNING:** Do not use mechanical devices or other means to accelerate the defrosting process, other than those recommended by the manufacturer.
5. **WARNING:** Do not damage the refrigerant circuit.
6. **WARNING:** Do not use electrical appliances inside the food storage compartments of the appliance, unless they are of the type recommended by the manufacturer.
7. **WARNING:** This appliance is not intended for use by persons (including children) with reduced physical, sensory, or mental capabilities, or lack of experience and knowledge, unless they have been given supervision or instruction concerning use of the appliance by a person responsible for their safety.
8. **WARNING:** Children should be supervised to ensure that they do not play with the appliance.
9. **WARNING:** When the refrigerator is discarded after use, please follow all local laws and regulations.
10. **WARNING:** The refrigerant and insulation blowing gas are flammable. Disposing of the refrigerant can only be done at authorized waste disposal centers. Do not expose the refrigerant or insulation to extreme heat or an open flame.
11. **WARNING:** Do not store explosive substances such as aerosol cans with a flammable propellant in this appliance.
12. **WARNING:** When positioning the appliance, ensure the supply cord is not trapped or damaged.
13. **WARNING:** Do not locate multiple portable socket- outlets or portable power supplies at the rear of the appliance.
14. **WARNING:** To avoid contamination of food, please respect the following instructions:
 - Opening the door for long periods can cause significant increase of the temperature in the compartments of the appliance.
 - Clean regularly surfaces that can come in contact with food and accessible drainage systems.
 - Clean water tanks if they have not been used for 48h; flush the water system connected to a water supply if water has not been drawn for 5 days.
 - Store raw meat and fish in suitable containers in the refrigerator, so that it is not in contact with or drip onto other food.
 - Two-star frozen-food compartments are suitable for storing pre-frozen food, storing, or making ice-cream and making ice cubes.
 - One-, two- and three-star compartments are not suitable for the freezing of fresh food.
 - If the refrigerating appliance is left empty for long periods, switch off, defrost, clean, dry, and leave the door open to prevent mold developing within the appliance.

Warning

15. **WARNING:** Risk of child entrapment. Before you throw away your old refrigerator or freezer:
- Take off the doors.
 - Leave the shelves in place so that children may not easily climb inside.
16. **WARNING:** Before performing any type of installation or cleaning, disconnect the refrigerator from the power source and reset the temperature controls to the desired setting(s). When you are finished, reconnect the refrigerator to the electrical source and reset the temperature controls to the desired setting.
17. **WARNING:** This appliance is intended to be used in household and similar applications such as:
- staff kitchen areas in shops, offices, and other working environments.
 - farmhouses and by clients in hotels, motels, and other residential type environments.
 - bed and breakfast type environments.
 - catering and similar non-retail applications.



This symbol on the product or in its packing indicates that this product may not be treated as household waste. Instead, it should be taken to the appropriate waste collection point for the recycling of electrical and electronic equipment. By ensuring this product is disposed of correctly, you will help prevent potential negative consequences for the environment and human health, which could otherwise be caused by the inappropriate waste handling of this product. For more detailed information about the recycling of this product, please contact your local council, your household waste disposal service, or the shop where you purchased the product.

Safety and Warning Information

Basic safety symbol



This guide contains many important safety messages. Always read and obey all safety messages.



DANGER

This is the safety alert symbol. It alerts you to warnings that will inform you of any potential hazards that could hurt or kill you. These messages will also help protect your unit from damage. All safety messages will be preceded by the safety alert symbol and the hazard signal word **DANGER**, **WARNING**, or **CAUTION**. These words mean:



WARNING

You could be killed or seriously injured if you don't follow the instructions.



CAUTION

You may be killed or seriously injured if you don't follow the instructions.

Indicates an imminently hazardous situation which if not avoided, may result in minor or moderate injury or product damage only.

Appliance connection



CAUTION

The appliance is applicable to 115V/60Hz only, and the allowable voltage fluctuation range is 98~132V.

To ensure safety, the socket and its cable must be able to withstand the current of above 15A.

LED light



Replaceable (LED only) light source by a professional.

Safety and warning information

To reduce the risk of fire, electric shock, or injury to persons when using your product, basic safety precautions should be followed, including the following.

Read all instructions before using this appliance.

Safety and Warning Information

Safety and warning information



If you believe there is refrigerant leaking, do not touch the unit or the power outlet, ventilate the room and if possible, turn your unit off using the circuit breaker. Call the manufacturer immediately.



Refrigerant will cause serious injury when coming into contact with the skin or eyes. If this happens, please immediately seek out medical treatment.

Make sure to use a grounded power outlet. Consult a qualified electrician or service person if the ground-ing instructions are not completely understood, or if you have doubts on whether the appliance is properly grounded.



Wait for 5 minutes or longer before reconnecting the power cord. Failure to do so may cause the freezer to fail.

The incorrect grounding may cause breakdown and/or electric shock.

A dedicated outlet should be used. Using several devices at one outlet may cause fire.



Do not allow the power plug to face upward or to be squeezed at the back of the fridge. Water may be flown into, or the plug may be damaged, which can cause fire or injury.



Do not allow the power cord bent or pressed by the heavy object to be damaged.

Unplug the power cord when cleaning, handling the interior lamp of the fridge.

Failure to do so may result in a electric shock or other injury.



Remove water or dust from the power plug with a dry clean cloth, do not use wet hands touch it and insert it with the ends of the pins securely connected.

Do not use the fridge for non-domestic purposes (storing medicine or testing material, blood, using on a ship, etc.) It may cause an unexpected risk such as fire, electric shock, deterioration of stored material or chemical reaction.

Do not use or store inflammable materials ether, benzene, alcohol, medicine, liquid propane gas, spray, or cosmetics near or in the fridge. It may cause explosion or cause a fire.

Do not put any glassware that is not design for use in a fridge or freezer inside. The glass may crack or break which can lead to injury.

Do not place the heavy object or the dangerous objects such as: cup, flower vase, cosmetics, medicine, or any containers with water in the fridge.

It may be dropped and cause injury, fire or electric shock when opening or closing the door.

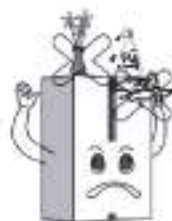

Safety and Warning Information

Safety and warning information



Do not touch food or containers in the freezer with wet hands. It may cause frostbite.

Do not spray water at the outside or the inside of the fridge do not clean it with benzene or thinner.

Do not clean the unit with any acidic cleaners, abrasive brushes, sharp tools, and/or any cleaner that contains benzene.

Do not use a drier to dry the inside of the unit, nor light a candle to remove odor. It may cause an explosion or fire.

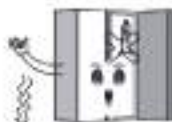

Do not cling to the door or the trays of the door. It may make the fridge fall and cause serious injuries or even death. Especially, do not allow the children to do the above.

Do not put ice in a thin crystal cup or ceramic ware. It may break cup or ceramic ware to cause injury.



Do not allow anyone except a qualified service person to disassemble, repair, or alter the fridge. Unless directed by the manufacturer. It may cause injury, electric shock, or fire.

This appliance is intended to be used in household and similar applications such as:

- staff kitchen areas in shops, offices, and other working environments.
- farmhouses and by clients in hotels, motels, and other residential type environments.
- bed and breakfast type environments.
- catering and similar non-retail applications.

Do not install the fridge in a wet or high humidity environment. Failure to do so will cause premature deterioration, cause the unit to run more frequently and can cause an electrical shock.

Install the appliance in a dry, well-ventilated room.

The appliance should be placed close to the wall outlet, it is easy to cut off the power supply at the time of the accident.

Do not expose the unit to extreme heat or any open flame.

Keep your unit in a well-ventilated area, make sure if the unit is built-in that there is adequate air flow around the unit.

Do not cover or obstruct the exhaust area on the back of your unit, failure to do so may cause electrically shock or injury. It may cause electric shock or injury.

Product Introduction

Product features

This unit container super freeze, energy-savings, noise reduction, optimal refrigeration are preset options for your unit.

Precise temperature control

Microcomputer control systems are able to separately control both the fridge and freezer more accurately.

Automatic defrosting

This unit is equipped with a program that controls the frequency and duration of defrosting your freezer. This will make sure that you never need to manually defrost the freezer.

LED display and temperature controls

The control board respectively displays the fridge and freezer temperatures. To change the setting in either section simply press the up or down arrow depending on the change you would like made.

Tempered glass, safe and reliable

Tempered glass is safe and reliable, easy to clean and durable.

Easy clean and removable door seal

The door seal (s) are easy to remove and clean, allowing the product to operate efficiently for longer.

Product Introduction

Product components

The layout of items below are subject to change without notice and may not look or come setup as seen in the picture below.

The appearance and specifications of the actual product may differ depending on the model.

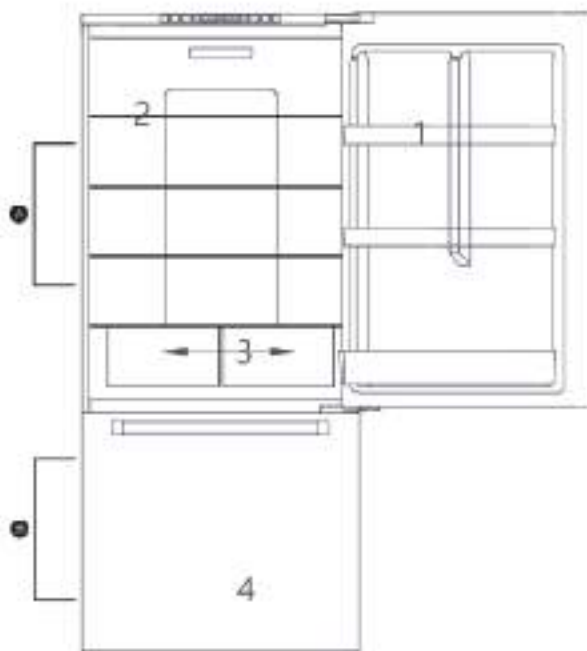

A Refrigerator Compartment

- 1 Refrigerator door rack
- 2 Refrigerator glass shelves
- 3 Crisper

B Freezer compartment

- 4 Freezer drawer

Product Introduction

Installation dimension

Select a good location to place your appliance where it is flat and easy to use. Avoid placing the unit near heat sources, direct sunlight, or moisture.

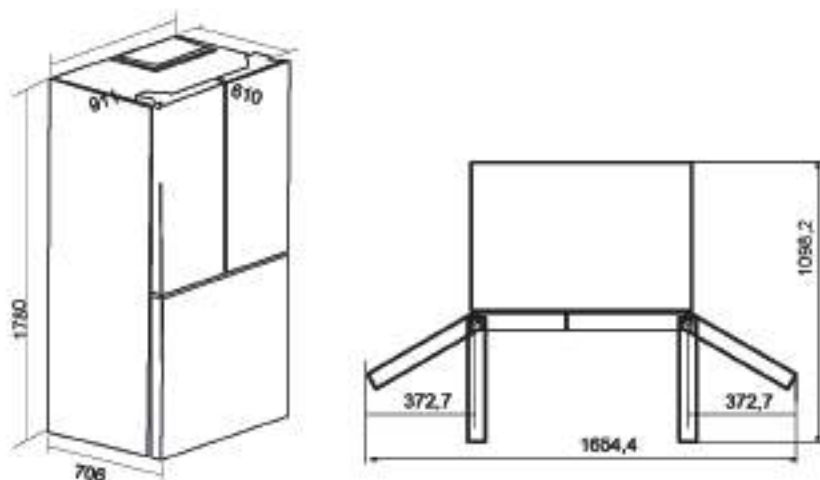

The above figures are a guideline for installation purposes. The actual dimensions of the unit may vary slightly.

To ensure that your unit works at peak efficiency please maintain sufficient space around your unit as outlined on the next page.

Operation

Transportation



Do not carry the refrigerator horizontally or by laying it down.

Do not carry the refrigerator by holding the door or handle; the refrigerator shall be carried by lifting the bottom.

This unit should never be moved alone, two people are required to safely lift or move your unit.

Where to install your unit

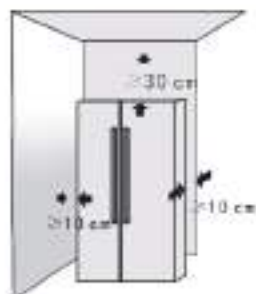

The refrigerator must be placed on hard, flat ground. If cushioning is needed, stable, hard, nonflammable cushion blocks shall be used.

DO NOT USE THE FOAM PACKAGING AS CUSHIONING BLOCKS!

The unit shall be kept away from damp locations where water is present. Water or dirt should be removed from any surface of the unit as soon as possible using a soft cloth. This will help prevent rust and will help your unit run at peak efficiency.

Place the refrigerator in a well-ventilated place, reserve a certain space around and behind the refrigerator, and do not cover or block the air grille on the rear cover plate of compressor at the back of refrigerator; Keep the refrigerator away from heat source or direct sunlight.

Adjustable plastic feet



When the refrigerator stays in the packing box, plastic feet are in tightened state. After carrying it out from the packing box for placement, please make sure to adjust two front plastic feet until the height is suitable; just adjust two plastic feet with a wrench or directly by hand.

Plastic feet and rear rollers must touch the ground to prevent the refrigerator from movement, vibration, or noise.

When moving the refrigerator, adjust plastic feet counterclockwise to keep them off the ground, and then push the refrigerator gently to move it.

Door rack

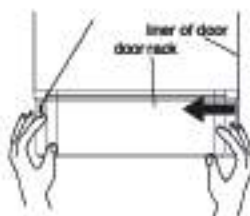

Disassembly: Hold both sides of the door rack with both hands. Push it from the side without the guide and push it inward as seen

in the diagram. Push until the edge of the door rack is separated from the groove of the liner.

Installation: Hold both sides of the door rack with both hands. Install the buckle of the guide side at first. Then push the other side inward slightly, the guide will then click into place and the door rack will be installed. Please make sure it is installed properly before use.

Operation

Before Use

This refrigerating appliance is not intended to be used as a built-in appliance.

Remove all the packaging, including the foam backing at the bottom of the unit and the tape that fixes the shelves and door bins inside.

Place the refrigerator to a proper position and adjust the feet to level. It is recommended to wipe out your unit with a warm soapy cloth and dry it thoroughly before use.

Place the refrigerator and adjust to level, clean it, let the refrigerator stand for about 4-6 hours, and then power the unit on. This helps make sure that the oil from the compressor has settled properly and will help your unit run normally.

Starting

Connect the power cord and turn on the power switch.

Upon startup for the first time, the screen will display respective set temperature values (the temperature of the fridge section is set to 41°F(5°C), the temperature of the freezer is set to 0°F(-18°C)).

The default mode is energy saving upon startup: The screen displays for 20s and then goes off. This mode to save energy and prolong the service life of LED lights.

Operation

Control panel



Set temperature range: Celsius degree mode.

1. Fridge temperature range: $2\text{--}8^{\circ}\text{C}$ (Default value 4°C)
2. Freezer temperature range: $-23\text{--}-15^{\circ}\text{C}$ (Default value -18°C)

Set temperature range: Fahrenheit degree mode.

1. Fridge temperature range: $35\text{--}48^{\circ}\text{F}$ (Default value 39°F)
2. Freezer temperature range: $-10\text{--}5^{\circ}\text{F}$ (Default value 0°F)

Setting the Temperature Control

- The first time you turn the unit on, the unit will start at the factory-set default temperature, which is $39^{\circ}\text{F}(4^{\circ}\text{C})$ in the refrigerator compartment and $0^{\circ}\text{F}(-18^{\circ}\text{C})$ in the freezer compartment.
- The display will illuminate when the refrigerator is first plugged in, with a sound, light show 3s display content, without any operation, after 20s screen.
- When you set a temperature, you are setting an average temperature for the entire compartment. The actual compartment temperatures may vary from the temperatures displayed depending on the amount and placement of stored food, and the surrounding room temperature.

Display Temperatures in Degrees Fahrenheit or Celsius

- Press °F / °C to switch



NOTE: Either the °F or °C icon will illuminate to indicate in which scale (Fahrenheit or Celsius) the temperature is being displayed.

Refrigerator (Fridge) Compartment Temperature



1. Press Fridge once to turn on the temperature control.
2. Press Fridge repeatedly to cycle through the available temperature settings, from 46°F to 35°F or from 8°C to 2°C.
None: such as °C. Scenario each press advances the setting by one degree (4 → 3 → 2 → 8 → 7 → 6 → 5 → 4). Such as °F scenario: temperature control range (39 → 37 → 35 → 46 → 44 → 42 → 41 → 39).
3. Release Fridge when the desired temperature setting appears.

Freezer Compartment Temperature



1. Press Freezer once to turn on the temperature control.
2. Press Freezer repeatedly to cycle through the available temperature settings, from 5°F to -10°F or from -15°C to -23°C.
NOTE: Such as °C scenario, each press advances the setting by one degree (-18 → -19 → -20 → -21 → -22 → -23 → -15 → -16 → -17 → -18).
Such as °F scenario, temperature control range (0 → -2 → -4 → -6 → -8 → -10 → -5 → -4 → -2 → 0).
3. Release Freezer to select the desired temperature setting.

Additional Features

Fast Freeze

The Fast Freeze feature rapidly lowers the freezer compartment temperature to freeze fresh food faster and maintain the temperature of the frozen food during periods of high usage, full grocery loads, or temporarily warm room temperatures.

The Fast Freeze feature lowers the temperature in the freezer compartment to -10°F (-23°C).



- Press Fast Freeze once to turn on/Off the Fast Freeze feature.
NOTE: When Fast Freeze is on,  is illuminated and -10°F or -23°C appears in the temperature display.
- Press Freezer button to manually turn off Freeze and return to the previously set temperature.
NOTE: Fast Freeze will automatically turn off after several hours, and the freezer will revert to its previous temperature setting.

Operation

Fast Cool

The Fast Cool feature rapidly lowers the refrigerator compartment temperature to maintain the temperature of the chilled food during periods of high usage, full grocery loads, or temporarily warm room temperatures.

The Fast Cool feature lowers the temperature in the refrigerator compartment to 35°F (2°C).



- Press Fast Cool once to turn on/Off the Fast Cool feature.
NOTES: When the refrigerator is in Fast Cool mode, ✱ appears in the display.

- If not manually turned off, the Fast Cool feature will automatically turn off after 150 minutes.

Energy Saving

The Energy Saving feature reduces energy use by raising the Refrigerator Compartment temperature to 46°F (8°C) and the Freezer Compartment temperature to 5°F (-15°C).

IMPORTANT: The compartment temperatures in Energy Saving mode are not suitable for the storage of certain food items.



- Press Energy Saving once to turn on/Off this feature.

NOTE: When the refrigerator is in Energy Saving mode, ♣ is illuminated.

Open door alarm

If a door is open for longer than 1 minute, an alarm will sound to alert you. The alarm will sound 3 times every 30s forever.

Demo mode (Freezer/ Fridge Temperature Indicator moving)

Demo mode is for store display, and it makes the refrigerator not to generate cool air. In case of Cooling off Mode, refrigerator may seem like working but it does not make cool air. The indicators on control panel are showing double "OF". To cancel this mode, press the "F/°C" and "Energy Saving" at same time for 3 seconds until "Ding" sounds.



Operation

Refrigerator chamber

The fridge compartment should mainly be used to store food that will be consumed in a short time.

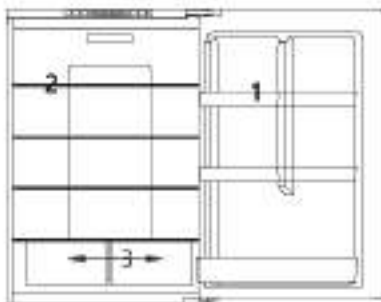

- 1.Refrigerator door rack
- 2.Refrigerator glass shelves
- 3.Crisper

Freezing chamber

The freezing chamber is used to freeze foods, store deeply frozen foods and make ice cubes. It can preserve foods for a long time.

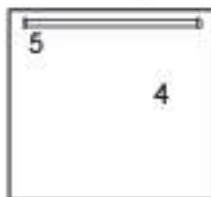

The freezing chamber is suitable for retaining the freshness of foods for a long time. When storing meat, it is suggested to cut the meat into pieces which are easy to take out and mark the freezing date to prevent foods from exceeding the time limit.

- 4.Freezer drawer
- 5.Ice maker

The ice maker can make about 1,800g of ice every 24 hours.

When the freezing chamber reaches the set temperature, the ice maker can make the first batch of ice just for several hours.

CAUTION: When the ice maker is making ice cubes, you may hear the beep from water valve, flowing sound of water into ice maker, and falling sound of ice cubes.



The food especially the oily food which stored in refrigerator, please avoid the direct contact with the liner. When the interior stained with oil or oily food soup stains, should be cleaned immediately to avoid the long contact with the liner which may lead to the liner corrosion and cracking.

Operation

Instructions for storing foods.



CAUTION

- When storing freezing foods, put them to the inside of freezing chamber, other than the bottle rack.
- Do not put bottled or canned foods into the freezing chamber to prevent frost cracking. Before putting hot foods into the refrigerator, cool them to room temperature first; otherwise, they will increase power consumption.
- Mark the freezing date on the packaging bag according to different storage lives of foods, to prevent foods from exceeding the time limit.
- Divide foods into proper pieces and package them separately, which are easy to freeze thoroughly and will not frozen together.
- The packaging materials shall be odorless, airtight, watertight, and pollution-free, so packaged foods are not easy to taint by other odor, without quality reduction.
- Do not put too many fresh foods into the freezing chamber once, preferably not exceeding the freezing capacity value of refrigerator.
- Melted foods cannot be frozen again, unless they are made into dishes; otherwise, their service quality will be affected.
- Glass bottles or glass containers shall not be placed into the freezing chamber or at the air outlet of refrigerating chamber duct; otherwise, they may explode.
- Foods cannot block the air outlet; otherwise, abnormal air circulation will be caused.

Storage of foods

Your appliance has the accessories as the "Structure illustration" showed in general, with this part instruction you can have the right way to storage your food. The glass shelves and crisper can be removed to store food if needed.

Note: Food is not allowed to directly touch all surfaces inside the appliance. It must be wrapped separately in aluminum sheet or in cellophane sheet or in airtight plastic boxes.

Precautions for internal and external cleaning of refrigerator:

Before cleaning, always turn off the power switch, disconnect the power plug. During cleaning, make sure that no water will enter the switch, control panel, door lamp and top control box.

Remove dirt from the outside of refrigerator with mild cleaner, then wipe with clean, soft cloth, and let the refrigerator dry naturally.

When cleaning door sealing strip, always use clean water, wipe with dry cloth, and let it dry naturally. Wet soft cloth with warm water or neutral cleaner to wipe the refrigerator body except the door sealing strip.

It is forbidden to flush the refrigerator directly with water, which will affect electrical insulation properties, etc.

It is forbidden to clean the refrigerator with metal wipers, wire brushes, coarse abrasive cleaners, strong alkaline detergents, or flammable or toxic cleaning fluids.

Dairy foods and eggs

Most pre-packed dairy foods have a recommended 'use by/best before/best by/ date stamped on them. Store them in the fridge compartment and use within the recommended time.

Operation

Storage of foods

Butter can become tainted by strong smelling foods, so it is best stored in a sealed container. Eggs should be stored in the fridge compartment.

Red meat

Place fresh red meat on a plate and loosely cover with waxed paper, plastic wrap or foil. Store cooked and raw meat on separate plates. This will prevent any juice lost from the raw meat from contaminating the cooked product.

Poultry

Fresh whole birds should be rinsed inside and out with cold running water, dried and placed on a plate. Cover loosely with plastic wrap or foil. Poultry pieces should also be stored this way. Whole poultry should never be stuffed until just before cooking, otherwise food poisoning may result.

Fish and seafood

Whole fish and filets should be used on the day of purchase. Until required refrigerate on a plate loosely covered with plastic wrap, waxed paper, or foil. If storing overnight or longer, take particular care to select very fresh fish. Whole fish should be rinsed in cold water to remove loose scales and dirt and then patted dry with paper towels. Place whole fish or filets in a sealed plastic bag. Keep shellfish always chilled. Use within 1-2 days.

Precooked foods and leftovers

These should be stored in suitable covered containers so that the food will not dry out. Keep for only 1-2 days. Reheat leftovers only once and until steaming hot.

Vegetable container

The vegetable container is the optimum storage location for fresh fruit and vegetables. Take care not to store the following at temperatures of less than 6°C for long periods: Citrus fruit, melons, aborigines, pineapple, papaya, curette, passion fruit, cucumber, peppers, tomatoes. Undesirable changes will occur at low temperatures such as softening of the flesh, browning and/or accelerated decaying. Do not refrigerate avocados (until they are ripe), bananas and mangoes.

FOOD	Location (Refrigerator chamber)
Butter, cheese	Upper door rack
Eggs	Door rack
Fruit, vegetables, salad	Crisper
Meat, sausage, cheese, milk	Lower area (lowest shelf 1 crisper cover)
Dairy products, canned food, cans	Upper area or door rack
Drinks, bottles, tubes	Door rack
FOOD	Location (Freezer chamber)
Small frozen food	Door rack
Packaged frozen foods	Freezer drawer
Fish, meat, ice cream	Lower area (lower shelf or drawer)

Operation

Storage of foods

Note: Food is not allowed to directly touch all surfaces inside the appliance. It must be wrapped separately in aluminum sheet or in cellophane sheet or in airtight plastic boxes.

Freezing and storing food in the freezer compartment

- To store deep-frozen food.
- To make ice cubes.
- To freeze food.

Note: Ensure that the freezer compartment door has been closed properly.

Purchasing frozen food

- Packaging must not be damaged.
- Use by the 'use by /best before/best by/' date.
- If possible, transport deep-frozen food in an insulated bag and place quickly in the freezer compartment.

Storing frozen food

Store at -18°C or colder. Avoid opening the freezer compartment door unnecessarily.

Freezing fresh food

Freeze fresh and undamaged food only.

To retain the best possible nutritional value, flavors and color, vegetables should be blanched before freezing. Auberges, peppers, zucchini and asparagus do not require blanching.

- **The following foods are suitable for freezing:**

Cakes and pastries, fish and seafood, meat, game, poultry, vegetables, fruit, herbs, eggs without shells, dairy products such as cheese and butter, ready meals and leftovers such as soups, stews, cooked meat and fish, potato dishes, souffles and desserts.

- **The following foods are not suitable for freezing:**

Types of vegetables, which are usually consumed raw, such as lettuce or radishes, eggs in shells, grapes, whole apples, pears and peaches, hard-boiled eggs, yogurt, soured milk, sour cream, and mayonnaise.

Recommended storage times of frozen food in the freezer compartment

These times vary depending on the type of food. The food that you freeze can be preserved from 1 to 12 months (minimum at -18°C).

FOOD	Storage time
Bacon, casseroles, milk	1 month
Bread, ice cream, sausages, pies, prepared shellfish, oily fish	2 months
Non-oily fish, shellfish, pizza, scones and muffins	3 months
Ham, cakes, biscuits, beef and lamb chops, poultry pieces	4 months
Butter, vegetables (blanched), eggs whole and yolks, cooked cray fish, minced meat (raw), pork (raw)	6 months
Fruit (dry or in syrup), egg whites, beef (raw), whole chicken, lamb (raw), fruit cakes	12 months

Maintenance

Defrosting

This production has automatic defrosting function, without manual operation.

Cleaning

Precautions for internal and external cleaning of refrigerator:

- Before cleaning, always turn off the power switch, disconnect the power plug.
- During cleaning, make sure that no water will enter the switch, control panel, door lamp and top control box.
- Remove dirt from the outside of refrigerator with mild cleaner, then wipe with clean, soft cloth, and let the refrigerator dry naturally.
- When cleaning door sealing strip, always use clean water, wipe with dry cloth, and let it dry naturally. Wet soft cloth with warm water or neutral cleaner to wipe the refrigerator body except the door sealing strip.
- It is forbidden to flush the refrigerator directly with water, which will affect electrical insulation properties, etc.
- It is forbidden to clean the refrigerator with metal wipers, wire brushes, coarse abrasive cleaners, strong alkaline detergents, or flammable or toxic cleaning fluids.

After cleaning, connect the power plug of refrigerator, and connected with the refrigerator.

General information

On vacation

- When you want to leave for vacation, you had better to make the refrigerator operate continuously and leave foods that can be stored for a short time. If you want to stop the refrigerator, remove all foods, disconnect the power plug, clean the inside of refrigerator fully, and open the door to avoid producing abnormal odors.

At power failure

- Generally, short-term power failure will not affect the temperature of the refrigerator sharply. However, if power failure lasts for a long time, you shall reduce the opening frequency of refrigerator, and shall not put fresh foods into the refrigerator (prevent rise in the temperature of refrigerator from speeding up).
- If you know power failure is coming, you can turn on the "Super Freezer" function in advance to keep the temperature of refrigerator to the lowest value.

Shutdown

- Generally, it is not suggested to stop refrigerator or turn off the power switch; otherwise, the life of refrigerator may be affected.

Energy saving tips.

- Make sure to keep the refrigerator away from heat source and direct sunlight.
- Before storing hot foods, cool them to room temperature and then put into refrigerator.
- Close the door timely, reduce the opening frequency, and shorten the opening time.
- When unfreezing frozen foods, you can put them into the refrigerating chamber, which will assist in refrigeration of the refrigerating chamber.
- Make sure that the temperature sensor is not covered or blocked by foods and keep proper distance with foods.

Maintenance

Normal phenomena

Button failure

Please check the control board whether the fridge under lock mode. When under lock mode, all buttons can't work.

Low voltage, the compressor can't start.

You should purchase pressurizer of more than 1000W when the area of the appliance installation, that's better to protect your fridge.

Long time to start.

When the ambient temperature too high, it will take long time to start the appliance.

Middle beams feel hot.

Middle beams feel hot after a period of the appliance run; it belongs to the normal phenomenon.

Dew drops

When external air flows into the cool inner surface of the fridge, dew drops can be formed. If the humidity of the installed location is high or during the rainy season, dew drops can form on the outer side of the fridge. This is a natural phenomenon that occurs during the humid weather, Wipe the water drops with a dry cloth.

Noise

When you operate the fridge for the first time, the fridge will operate at high speed to cool fast, and the sound can seem louder. When the internal temperature falls below a certain level, the noise will subside.

When the operation of the compressor is starting or ending; various parts expanding/contracting or various control devices operating or temperature change within the fridge, you will hear the sounds, these are normal sounds.

Compressor hot

When working, the temperature of the compressor outer is more than 80°C, please do not touch the compressor, it may cause serious injury.

Compressor long time running

When the ambient temperature too high or put too much fresh foods into the fridge, it will take long time to cool down until the appliance run at the setting temperature.

Maintenance

Troubleshooting

Before calling for service, review this list. It may save you both time and expense. This list includes common occurrences that are not the result of defective workmanship or materials in this appliance.

Fault	Possible cause	Remedial action
No display on the display panel	The mains plug of the appliance is not in the socket properly.	Check whether the power is on .
Alarm sound	Door is slightly open or not close more than 1 minute. It is under defrosting mode.	Close the door completely. It's normal for defrosting. Check whether the power is connected well.
The compressor do not work	Power is not connected well.	It takes some hours for the fridge to cool down completely; Hot food will cause the fridge to run longer until the desired temperature is reached; Warm air entering the fridge cause it to run longer. Open the door less often.
Compressor runs too long	The fridge has recently been disconnected for a period of time; Put too much fresh or hot food; Doors are opened too frequently or too long.	Be sure floor is level and solid and can adequately support fridge. Remove items; Move fridge so that does not touch the wall or cabinets.
Vibrating noise	Floor is uneven or weak; Items placed on the top of the fridge are vibrating; Fridge is touching wall or cabinets.	

Climate class:

- **Extended temperate (SN):** this refrigerating appliance is intended to be used at ambient temperatures ranging from 10 °C to 32 °C;

- **Temperate(N):** this refrigerating appliance is intended to be used at ambient temperatures ranging from 16 °C to 32 °C;

- **Subtropical (ST):** this refrigerating appliance is intended to be used at ambient temperatures ranging from 16 °C to 38 °C;

- **Tropical(T):** this refrigerating appliance is intended to be used at ambient temperatures ranging from 16 °C to 43 °C;

Note: More data information, please scan the QR code on the energy label.

DRIJA

UP TO

2 YEARS
WARRANTY

BUILT-IN
HOME APPLIANCES



RANGE HOODS



COOKTOPS



MICROWAVES



OVENS



WINE COOLERS



REFRIGERATORS



WATER HEATERS